

MB645

Moteur à bras 24V à LED pour portails à battants

Date création	Mise à jour
06/11/2018	28/06/2021



■ ■ ■ ■ SOMMAIRE ■ ■ ■ ■

- | | |
|--|---|
| <ol style="list-style-type: none"> 1. Spécifications <ol style="list-style-type: none"> 1.1. Caractéristiques techniques 1.2. Schéma des côtes 2. Installation <ol style="list-style-type: none"> 2.1. Préparatifs de montage 2.2. Côtes de fixation 2.3. Fixation sur le pilier 2.4. Déverrouillage 3. Raccordements électriques | <ol style="list-style-type: none"> 4. Entretien 5. Sécurité et options <ol style="list-style-type: none"> 5.1. Réglage de puissance 5.2. Photocellules de sécurité 5.3. Réglage des fins de course par micro interrupteurs 5.4. Batterie de secours (OPTIONNEL) 6. Schéma d'implantation |
|--|---|

■ ■ ■ ■ AVANT PROPOS ■ ■ ■ ■

Lire attentivement la notice d'installation avant de débiter le montage de l'automatisme sur le portail. Vérifier que le portail soit bien adapté pour être équipé de ce système automatique.

Ce système de motorisation a été conçu exclusivement pour une utilisation décrite dans ce manuel de montage. Toute autre utilisation pourrait compromettre le fonctionnement, la durée de vie du mécanisme et présenter un danger. L'installation des mécanismes, de la ligne électrique et des dispositifs de sécurité doit être faite conformément aux normes en vigueur. Le fabricant ne saurait être tenu pour responsable d'un non-fonctionnement, de détérioration ou d'accidents corporels résultant de cette non-conformité.

En cas d'anomalie, l'utilisateur doit s'abstenir de toute tentative d'intervention. Toutes interventions concernant l'entretien ou la réparation doivent être effectuées par un professionnel qualifié. L'utilisateur peut seulement effectuer la manœuvre manuelle du portail après s'être assuré avoir coupé l'alimentation électrique.

L'installation doit être protégée par un disjoncteur différentiel de 30 mA et par une mise à la terre des mécanismes.

Il est recommandé de fournir à l'utilisateur final la notice de pose et de l'informer sur le dispositif de déverrouillage manuel en cas d'urgence.

1. SPECIFICATIONS

1.1. Caractéristiques techniques

AVANT DE PROCEDER A L'INSTALLATION ET LA PROGRAMMATION, LIRE ATTENTIVEMENT LA NOTICE.

- Ce manuel d'installation est destiné pour des techniciens avec qualification requise.
- Aucune des informations contenues dans ce livret pourra être utile pour le particulier.
- Toute opération de maintenance ou programmation doivent être faites à travers des techniciens qualifiés.

L'automatisme doit être posé conformément aux dispositions relatives à la norme européenne en vigueur :

EN 60204-1 : Sécurité de la machinerie. Equipement électrique des machines, partie 1 : règles générales

EN 12445 : Sécurité dans l'utilisation de fermetures automatisées, méthodes d'essai

EN 12453 : Sécurité dans l'utilisation de fermetures automatisées, conditions requises

L'installation doit être équipée d'un disjoncteur avec différentiel afin d'assurer la protection des équipements. La norme requiert une séparation des contacts d'au moins 3 mm pour chaque pôle (EN 60335-1).

- Le coffret électronique possède une protection IP55. Pour la connexion de fils rigides ou flexibles, utiliser des raccordements possédant le même niveau de protection.
- L'installation requiert des compétences en matière d'électricité. Elle doit être faite exclusivement par des techniciens qualifiés en mesure de délivrer l'attestation de conformité pour l'installation (Directive 2006/42/CEE, -IIA).
- Il est obligatoire de se conformer aux normes de sécurité des systèmes automatisés : EN 13241-1, EN 12453, EN 12445 et à toutes éventuelles prescriptions nationales.
- L'installation électrique doit répondre aux normes en vigueur et être posé dans les règles de l'art.
- La régulation de force sur chaque vantail doit être mesurée avec un outil spécial et le réglage doit être fait selon les valeurs de la norme EN 12453.
- Nous conseillons d'installer un bouton d'arrêt d'urgence à proximité d portail automatisé de façon à stopper immédiatement le portail en cas de danger.
- Veillez à ce que les enfants ne puissent pas jouer avec le portail automatique.

Avant d'effectuer toute intervention sur l'installation, couper l'alimentation électrique et débrancher les batteries.

Alimentation	220 Vac
Alimentation du moteur	24 Vdc
Puissance maximum	120W
Absorption à pleine charge	5 A
Absorption à vide	1 A
Poussée maximum	1200 N
Temps d'ouverture	11.5 s
Poids	9 Kgs
Cycle de travail	80%
Ouverture	90° / 110° max
Température de travail	-20°C / +70°C
Longueur max de la porte	2 m
Poids max de la porte	200 Kgs
Protection	IP54

1.2. Schéma des côtes en mm

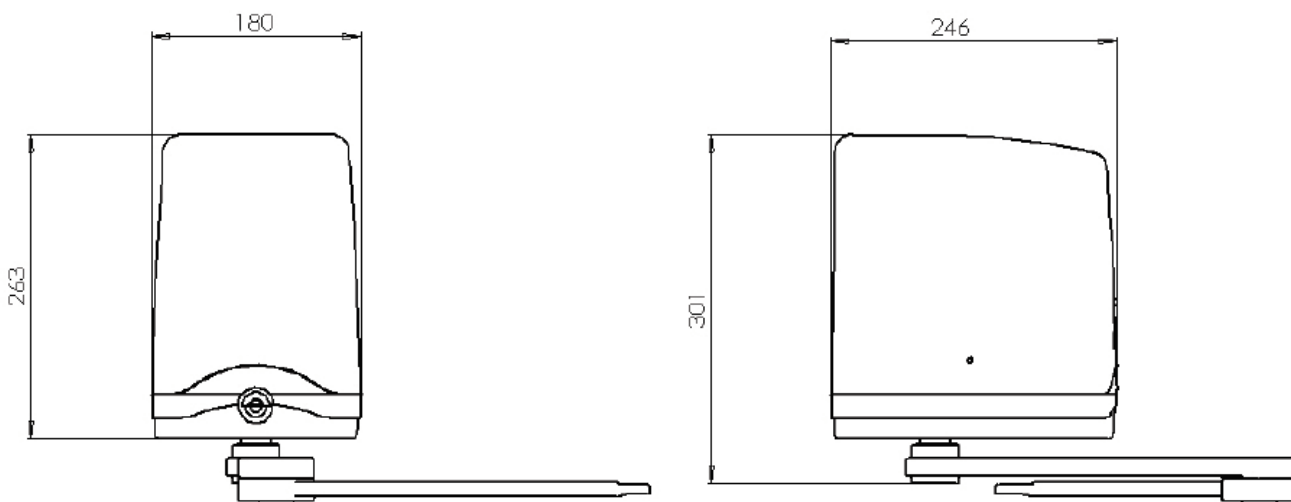

2. INSTALLATION

2.1. Préparatifs de montage

FIXATION DU BRAS AU PORTAIL et CONTRÔLES PRELIMINAIRES

Avant de commencer l'installation, nous vous conseillons d'effectuer les contrôles suivants et de vérifier que la structure soit conforme aux normes en vigueur.

Plus précisément :

- Contrôler que la surface des piliers soit en bon état et dans le cas contraire renforcer les points de fixation.
- Contrôler la course des portes en vérifiant qu'aucun obstacle empêche le déplacement. La porte ne doit présenter aucune friction aussi bien en ouverture qu'en fermeture.
- Les vantaux doivent être fixés de niveau de façon que l'effort au niveau des moteurs soit constant.

2.2 Côtes de fixation

Ouverture de la porte	A	B	C
90°	135/200	0	410
90°	135/195	50	410
90°	135/190	75	410
90°	135/185	100	410
90°	135/180	125	400
90°	135/175	150	400
90°	135/170	175	400
90°	135/165	200	400
110°	205/220	0	400
110°	220/235	50	360

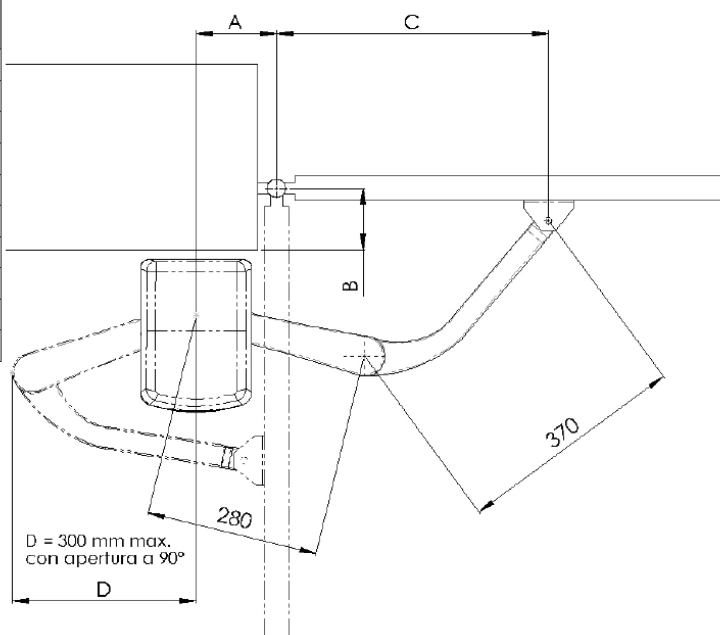

3. RACCORDEMENTS ELECTRIQUES

L'installation doit être protégée par un disjoncteur différentiel de 30 mA.
Avant d'effectuer une intervention sur l'installation, **COUPER LE DISJONCTEUR.**

ALIMENTATION	95-255 Vac 50/60 Hz
SORTIE ALIMENTATION ACCESSOIRES	24 Vdc 400 mA
TEMPS DE TRAVAIL	0-120 sec
TEMPS DE PAUSE	0-120 sec
TEMPÉRATURE DE FONCTIONNEMENT	-20°C/+70°C

4. ENTRETIEN

En cas de dysfonctionnement, couper l'alimentation et faire appel à un professionnel qualifié.

Prévoir un entretien de l'installation deux fois par an en suivant les indications suivantes :

- Nettoyer les optiques des cellules photo-électriques.
- Vérifier le réglage de la force des moteurs sur chaque vantail.
- Lubrifier avec une bombe de graisse liquide de qualité toutes les pièces en mouvement (gonds du portail, axes avant et arrière du vérin).
- Vérifier le système de verrouillage / déverrouillage manuel

▪ ▪ ▪ ▪ **IMPORTANT** ▪ ▪ ▪ ▪

Après le verrouillage des moteurs avec la clé, manipuler à la main chaque vantail pour enclencher le mécanisme.

5. SECURITE ET OPTIONS

5.1 Réglage de puissance

La norme française prescrit en matière de sécurité que le réglage de couple moteur doit permettre l'arrêt du portail si on oppose au mouvement une pression égale ou inférieure à 15 DaN. Dans le cas contraire, prévoir des photocellules et tranches de sécurité. Le réglage de la force des moteurs s'effectue directement sur l'armoire de commande.

L'efficacité du réglage de puissance dépend du bon fonctionnement : manuel, électrique du portail et du poids du portail.

5.2 Photocellules de sécurité

Elles doivent être placées à environ 40 cm du sol (à l'extérieur sur le pilier, à l'intérieur sur des colonnettes).

... DANS TOUS LES CAS VERIFIER QUE L'INSTALLATION SOIT CONFORME A LA NORME EN VIGUEUR...

5.3 Réglage des fins de course par micro interrupteurs

-> **Le fin de course est nécessaire si le portail ne possède pas de butée mécanique en ouverture**
-> **La butée au sol en fermeture est indispensable (fig.1).**

- Si le portail possède des butées mécaniques en ouverture, alors il n'est pas nécessaire d'utiliser le fin de course intégré au moteur. (Pour cela, dévisser la vis et retirer la came de l'axe du moteur). La logique électronique détectera la butée mécanique d'ouverture pour chaque battant. Dans le cas contraire, vous serez obligé d'utiliser le fin de course intégré au moteur

-> Réglage du fin de course

- * Débloquer le motoréducteur et mettre le portail dans la position d'ouverture désirée.
- * Tourner la came supérieure dans le sens des aiguilles d'une montre jusqu'à ce que le microcontact s'enclenche. (fig.2)
- * Le bloquer avec la vis qui se trouve au centre.

(fig1)

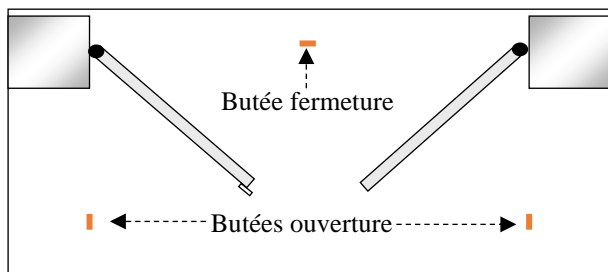

(fig.2)

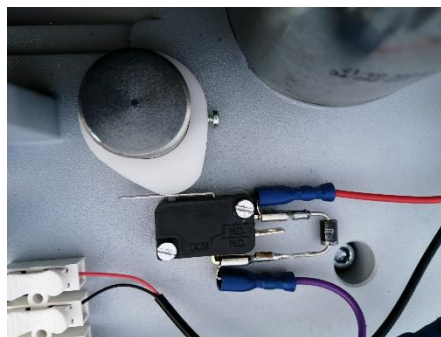

-> **le moteur maître (carte intégrée) est câblé pour une pose à droite vue intérieure et le premier ouvrant est celui de droite.**

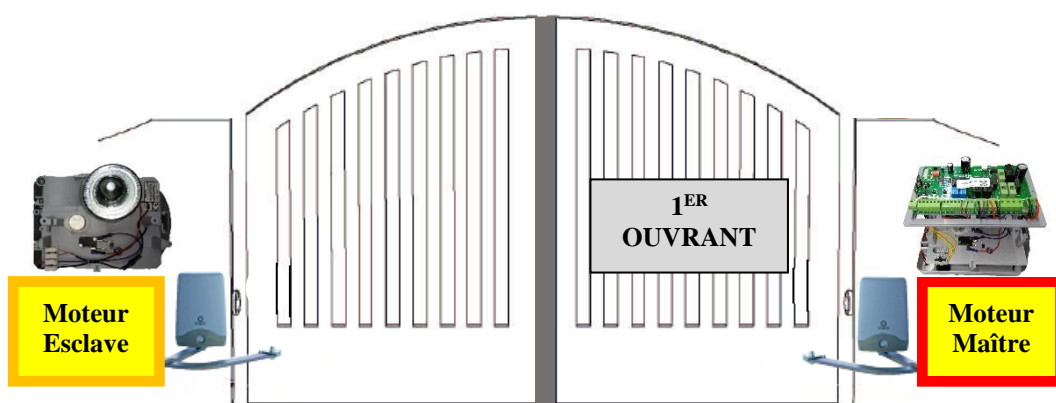

-> **si les moteurs sont posés à l'inverse ou si l'ouvrant principal n'est pas situé au bon endroit, modifier les câblages (moteurs et fin de course) selon le schéma qui correspond à votre installation (ci-dessous)**

**** Moteur Maître posé à droite et le 1^{er} ouvrant est celui de droite ****

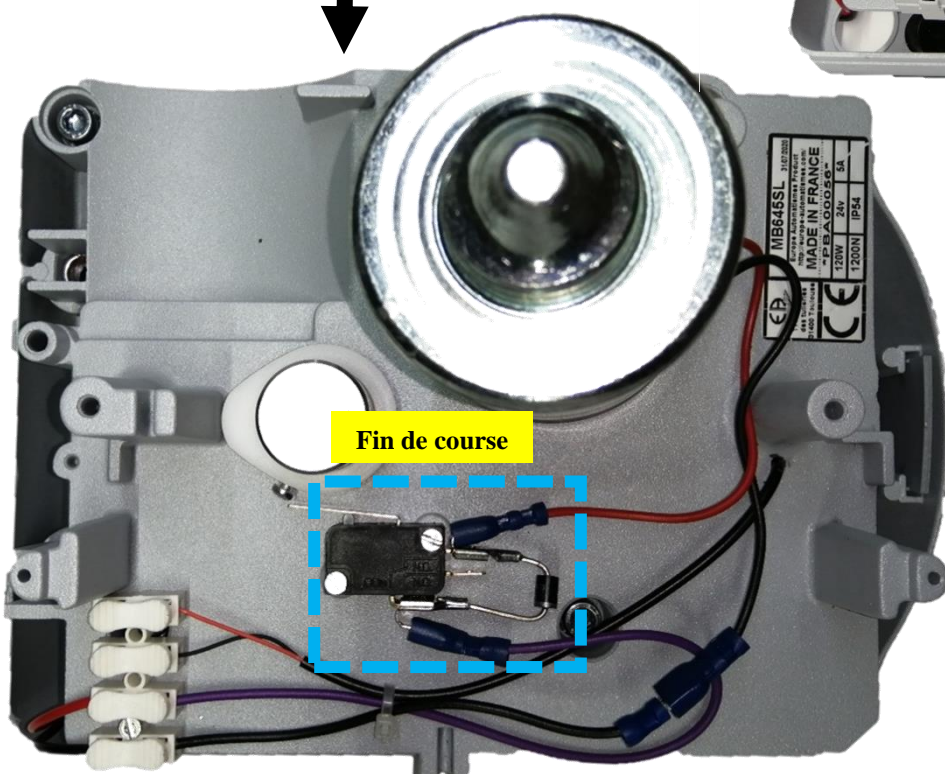
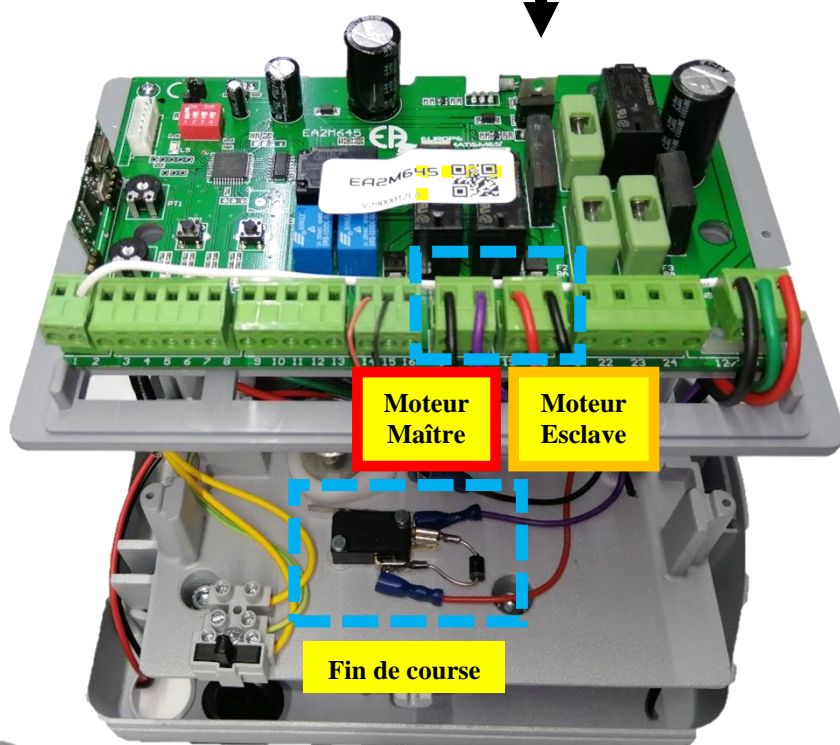
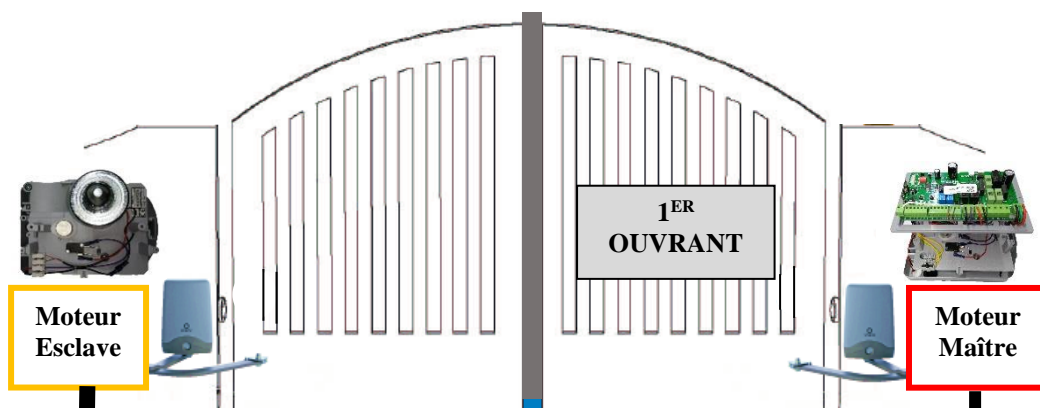

**** Moteur Maître posé à droite et le 1^{er} ouvrant est celui de gauche ****

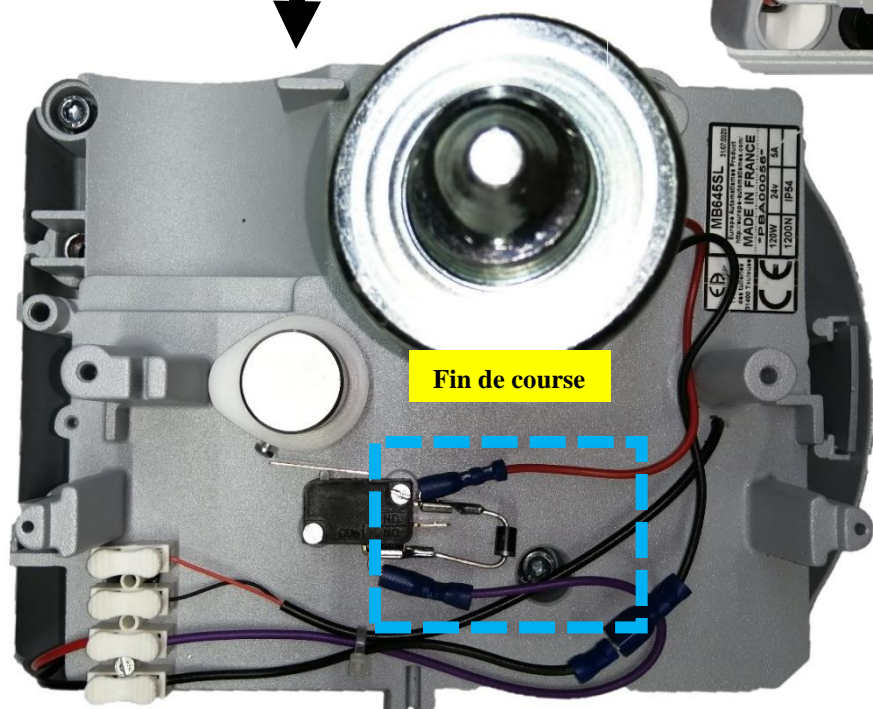
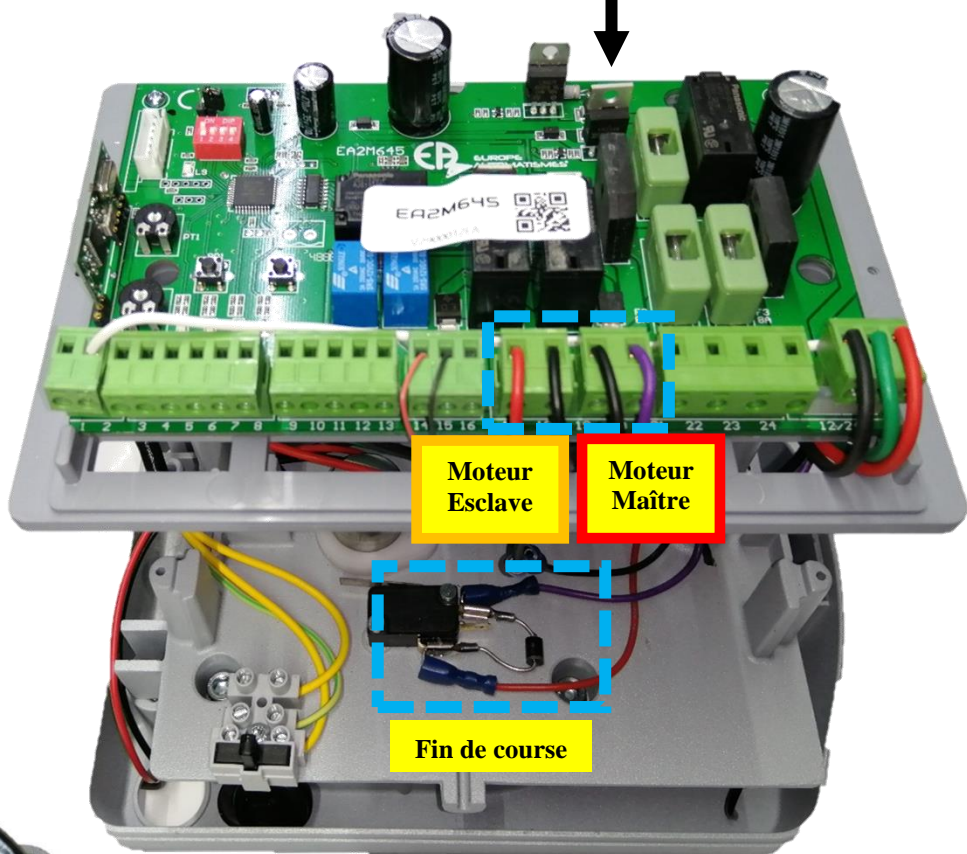
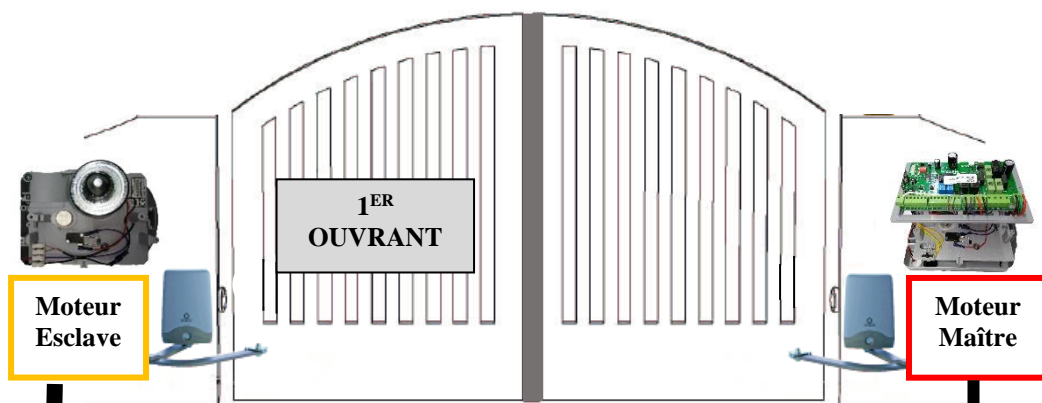

**** Moteur Maître posé à gauche et le 1^{er} ouvrant est celui de droite ****

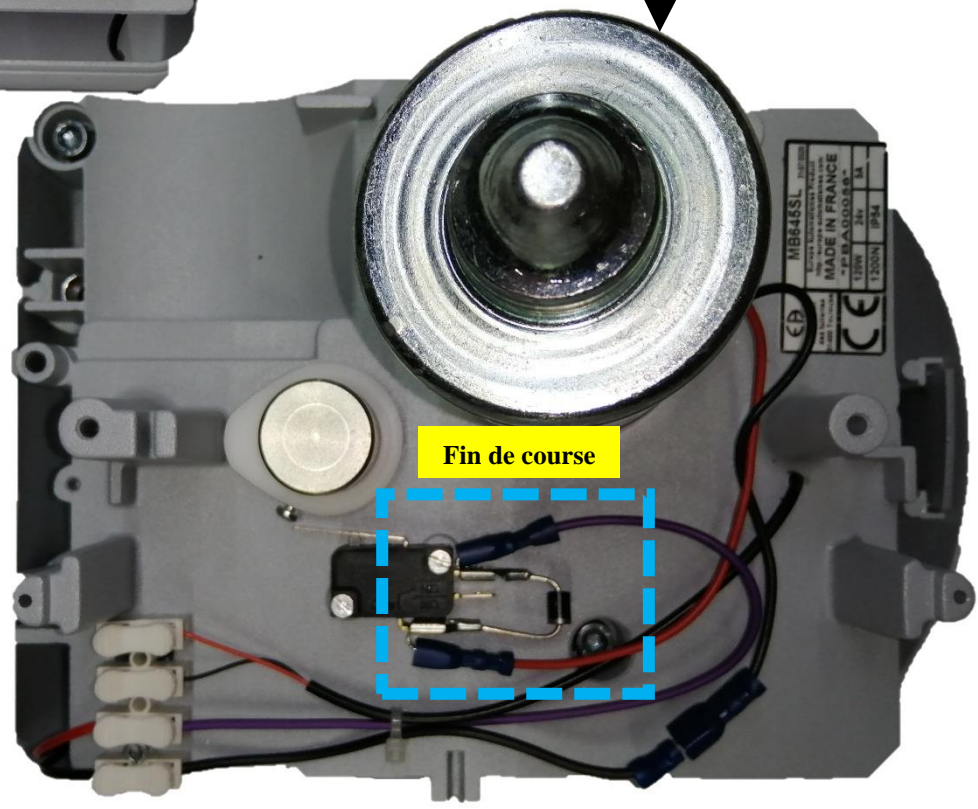
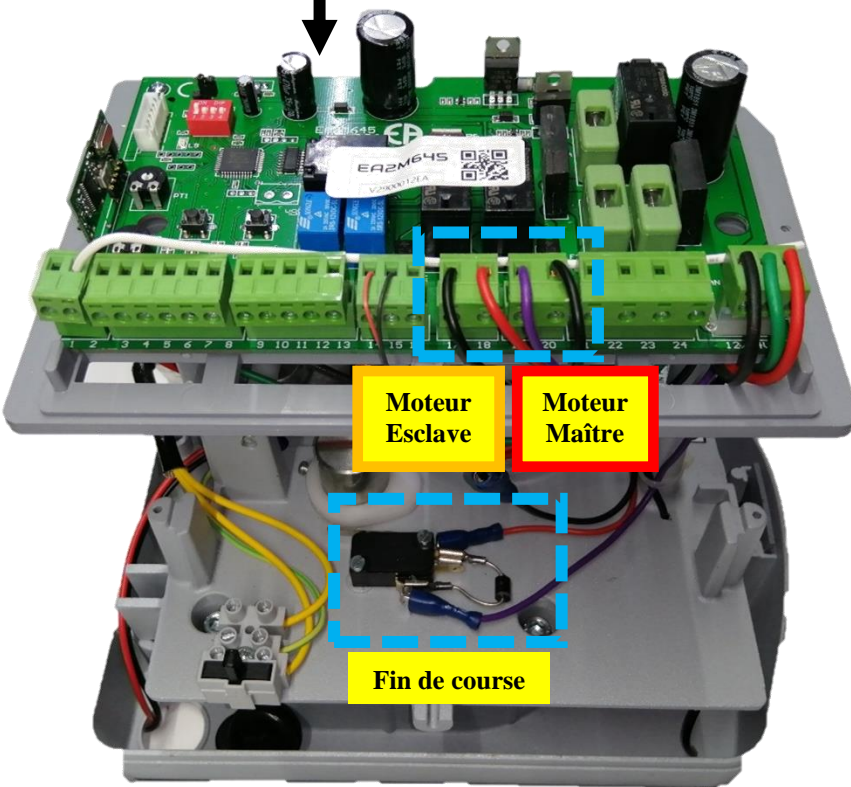
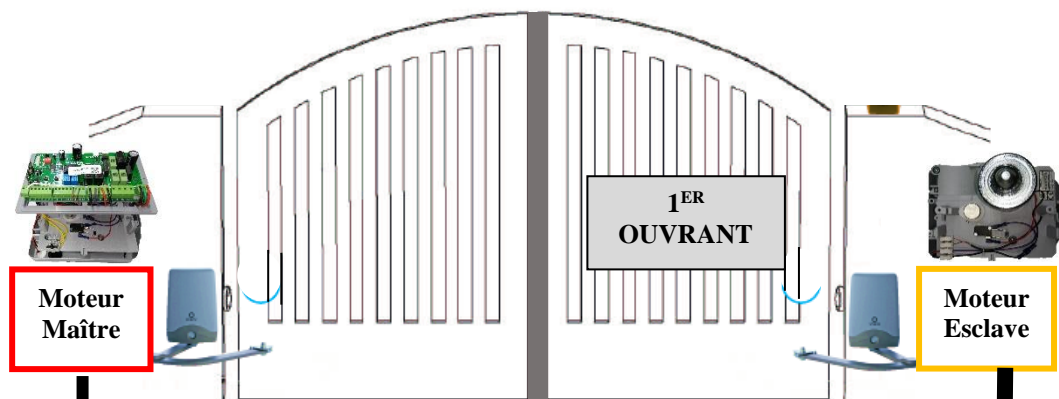

**** Moteur Maître posé à gauche et le 1^{er} ouvrant est celui de gauche ****

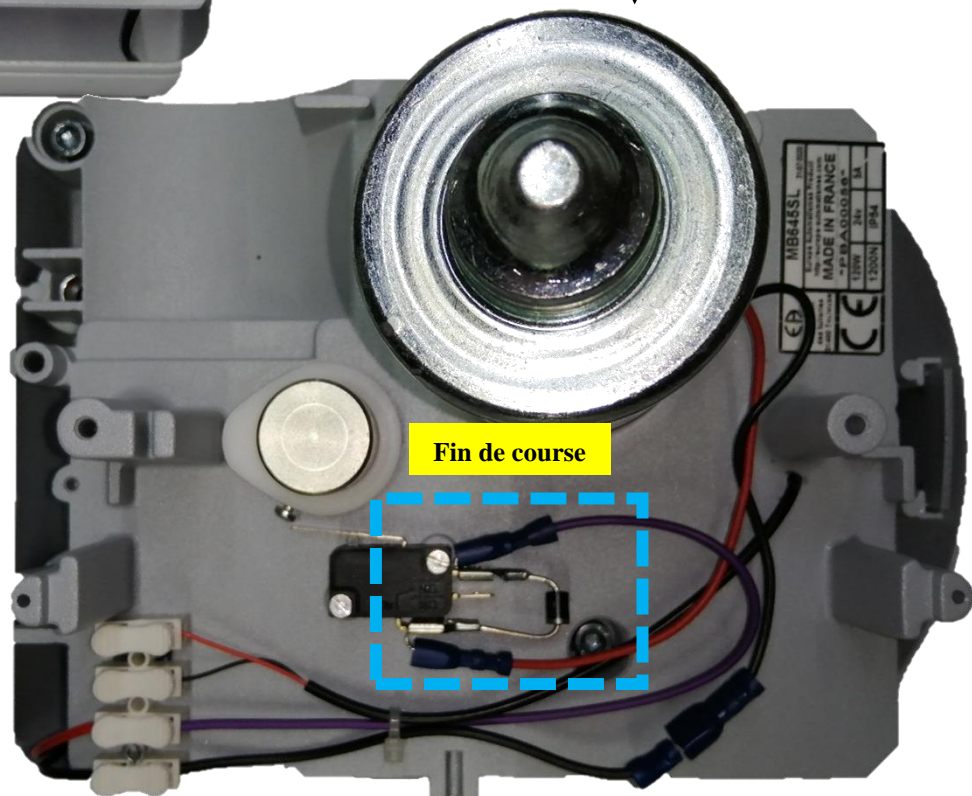
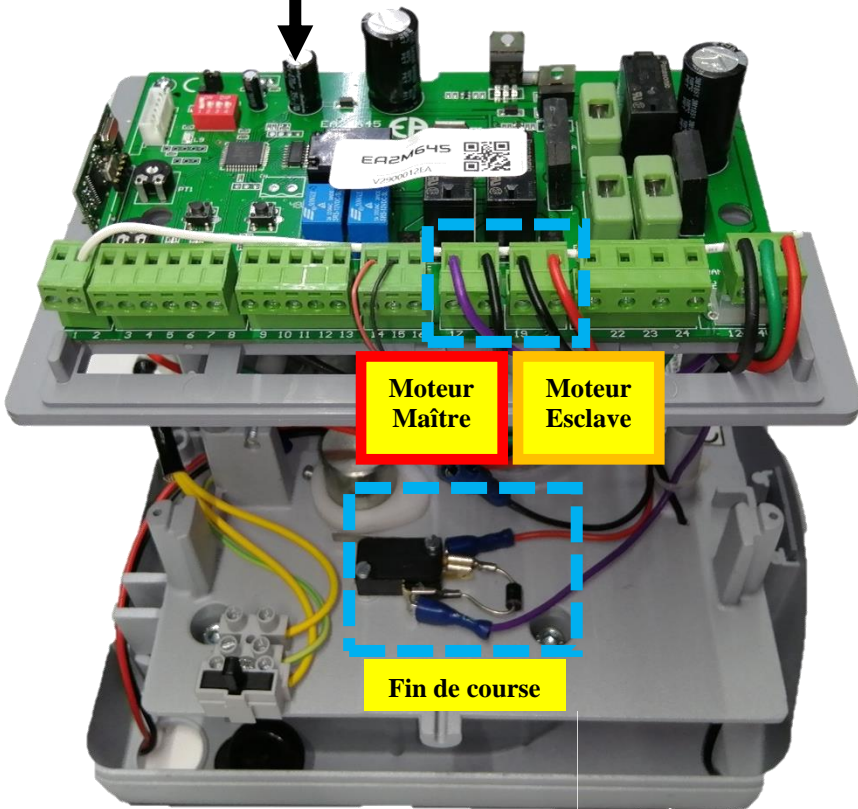
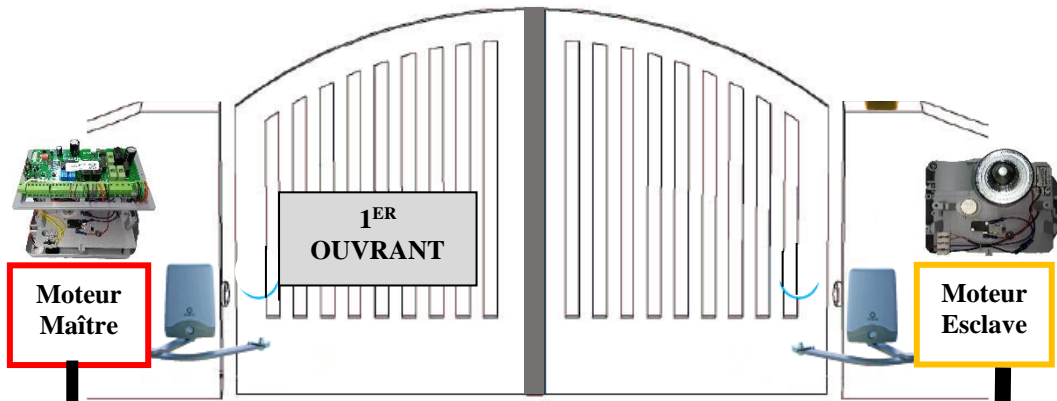

5.4 Batterie de secours (OPTIONNEL)

- Couper l'alimentation 230V.a.c.
- Brancher les deux batteries en série en contrôlant la polarité des bornes
- Contrôler que les voyants de sécurité soient allumés
- Rétablir la tension du secteur
- Les batteries neuves se chargent en 10 heures environ.

Le nombre de manœuvres qui peuvent être effectuées en alimentation à batterie dépend de nombreux facteurs ; un exemple indicatif peut être 4 cycles complets aux conditions suivantes :

- portes battantes 2 m 200 kg
- installation avec 1 paire de photocellules, récepteur brochable et 1 feu clignotant (20W max.)
- batteries chargées
- dans les 5 h qui suivent la panne de courant 230V

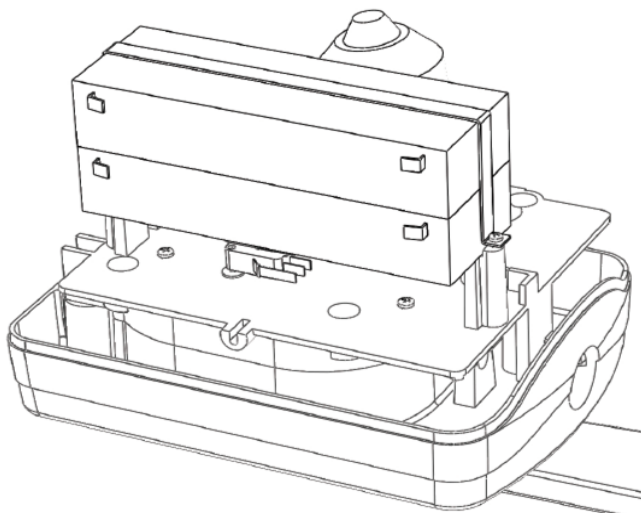

6. SCHEMA D'IMPLANTATION

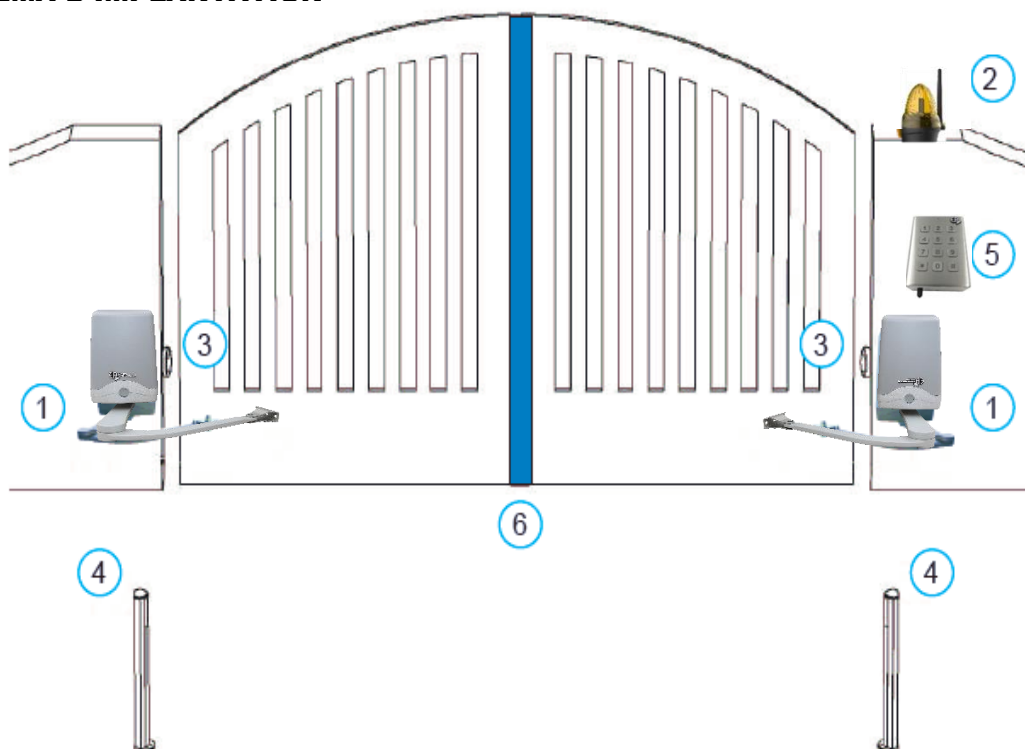

1	Opérateur électromécanique MB645
2	Clignotant et Antenne
3	Photocellules
4	Colonne photocellules
5	Clavier à codes
6	Barre palpeuse de sécurité

• • • • NOTES • • • •

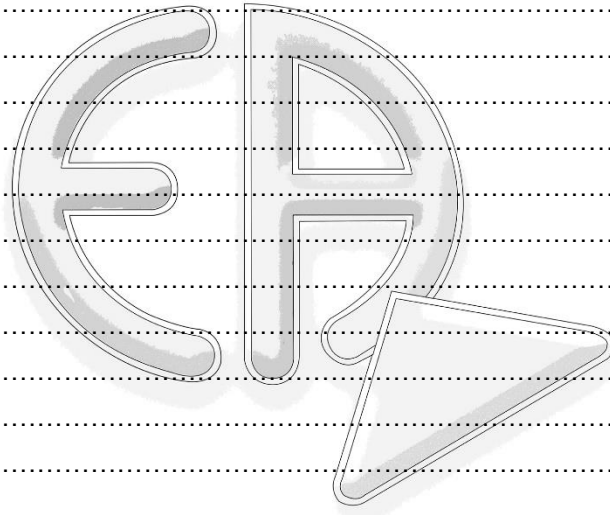



Accessoires optionnels

Télécommande 3 fonctions



BLUE

Télécommande 4 fonctions



EAKG

Antenne déportée 433 MHz



ANT433

Feu clignotant 12-24-220V



FLASHLED

Clavier à code radio



CLEA2

Photocellule 12-24V



C180

Interphone vidéo écran 7 pouces
2 fils intégral



SOUL