

Manuel d'installation et mode d'emploi
pour

AUDIO 603 AB



Système d'interphonie sans fil

Version 4
(Version 2 Relais)



Table des matières

Contenu	Pages
Vue d'ensemble du systèmeP. 3
Inspection du siteP. 3
Installer l'émetteurP. 3
AlimentationP. 3
Fixer platine architecturaleP. 4
Fixer platine avec visièreP. 4
Fixer platine encastréeP. 4
CâblageP. 5
Raccordement du clavier à codeP. 5
Conseils de raccordementP. 6
Vue d'ensemble du clavierP. 6
Programmation basique du clavierP. 7
Programmation complète du clavierP. 7
Utilisation du clavierP. 9
Le combinéP. 9
Recoder / ajouter un combinéP. 9
TestP. 10
Utilisation du combinéP. 10
Maintenance de l'interphoneP. 10
Diagnostic en cas de panne	P. 11-12

Vue d'ensemble du système

Veillez lire tout ce manuel avant de procéder à l'installation de ce système d'interphonie. Ce système devrait être installé seulement par un installateur qualifié de portails automatisés ou par un spécialiste en contrôle d'accès. Il est recommandé de tester la portée de cet interphone dans le site **AVANT** l'installer.

Inspection du site

Avant d'installer ce système, vous devez vous assurer que la portée de cet interphone sera suffisante. Démarrez l'émetteur et la platine de rue, puis appuyez sur le bouton-poussoir et vérifiez que le combiné fonctionne correctement partout où il va être utilisé.

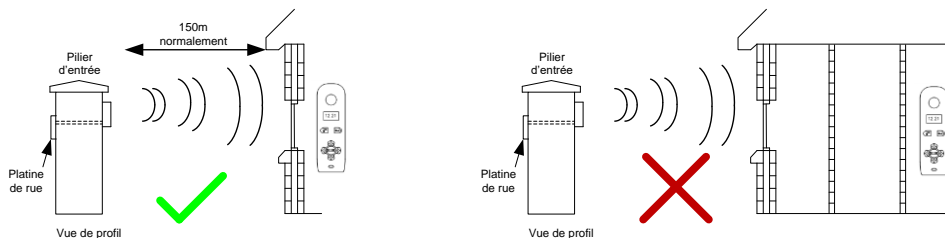

Conseil: Pour installations de longue portée, situez le combiné à l'avant du bâtiment, de préférence près d'une fenêtre. Les murs en béton peuvent réduire la portée de cet interphone (350 mètres) de 30-50% par mur.

Installer l'émetteur

Montez l'émetteur le plus haut possible au pilier d'entrée ou au mur pour maximiser la portée. Si on le monte près du sol, cela réduira la portée. Les arbustes, l'herbe humide et les véhicules peuvent réduire encore plus la portée de l'interphone.

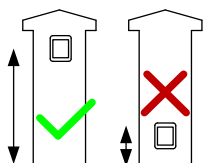

Garantie nulle si les câbles recommandés ne sont pas utilisés

Alimentation

CONSEIL: Les appels les plus récurrents pour des problèmes techniques sont dus aux installations utilisant un câble CAT5 ou un câble d'alarme pour alimenter l'appareil. Ces deux types de câble ne sont pas conçus pour transporter assez de puissance (1.2 AMP max.). Veuillez utiliser les tailles de câbles suivantes:

Jusqu'à 2 mètres– Section minimum nécessaire 0.75 mm² (18 jauge)

Jusqu'à 4 mètres– Section minimum nécessaire 1 mm² (16 jauge)

Jusqu'à 8 mètres– Section minimum nécessaire 1.5 mm² (14 jauge)

L'utilisation d'un câble d'alimentation trop fin causera de contraintes excessives sur les composants électroniques de la platine de rue, donc la garantie du fabricant sera nulle. Pour éviter ces problèmes, il est recommandé de situer le câble d'alimentation le plus proche possible de l'émetteur. De cette façon on évitera le bruit électrique et les interférences en prolongeant la durée de vie de ce produit.

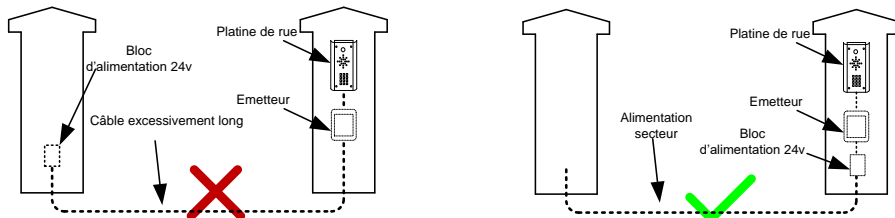

Platines avec visière

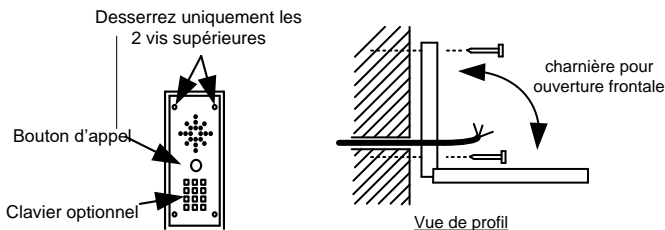

Platines encastrées

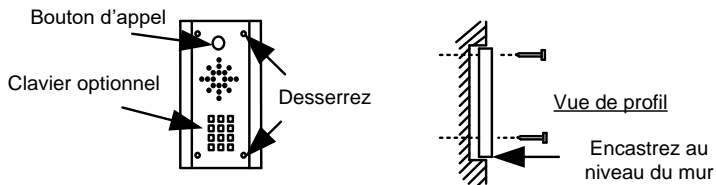

Conseil: Utilisez des chevilles et des vis appropriés afin d'assurer que la platine de rue ne puisse pas être arrachée du mur.

Câblage

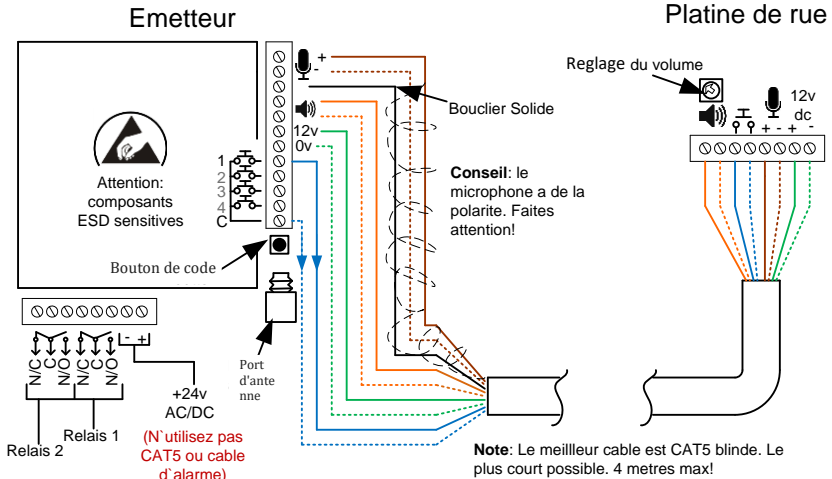
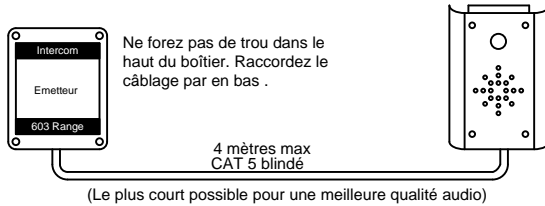

Raccordement du clavier (Uniquement pour les versions avec clavier)

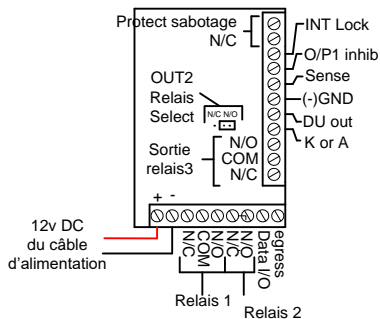

Câblage le plus couramment utilisé

Sorties – Le clavier dispose de 3 sorties. Toutes les sorties peuvent être configurées pour fonctionner en mode momentané ou continu. Pour systèmes de portail et gâches simples AC, branchez un relais clavier (normalement ouvert-N/O) en parallèle avec le relais de l'émetteur. Pour une ventouse magnétique, branchez en série avec un contact normalement fermé-N/C.

Egress – Cette borne est pour un bouton de sortie optionnel, branchez-le entre cette sortie et GND (-).

Câblage avancé

INT Lock – Cette borne est utilisée pour faire fonctionner une porte en conjonction avec un autre clavier. Tension maximale de 24v dc, 100mA sink.

O/P1 inhib – Quand fermée, cette borne désactive tous les codes pour relais 1.

Sense – N/C branché au(-) GND, puis elle peut-être branchée au contact de porte N/C. Ce branchement peut être utilisé pour ouvrir la porte ou pour l'alarme.

DU out Bascule vers (-)GND après que le Code Duress est saisi. S'utilise pour déclencher la zone d'alarme ou pour avertir la garde. 100mA sink, 24VDC.

K or A – Ces bornes ne sont pas utilisées.

DATA I/O PORT (Bus pour communication de data) Le port Data I/O est conçu pour installer un BUS de DATA pour raccorder des claviers supplémentaires ou un décodeur de division.

Conseils pour le câblage

Info: Si votre interphone possède un clavier, alors l'interphone devra avoir un relais raccordé à la gâche/au système de portail ainsi qu'au relais de l'émetteur.

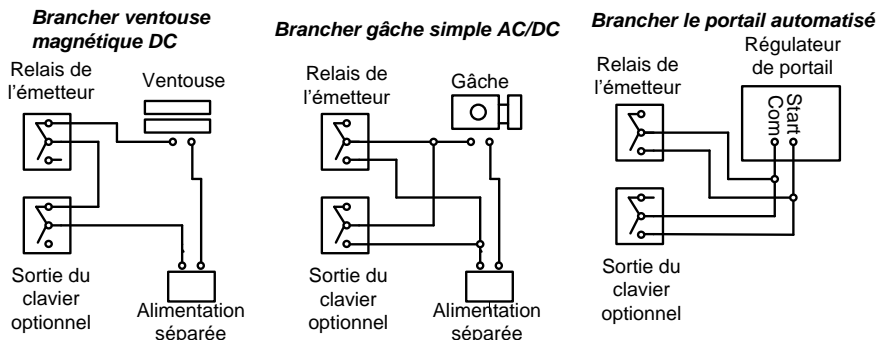

Vue d'ensemble du clavier

Ce clavier dispose de 3 sorties . Le schéma ci-dessous montre les indicateurs LED qui indiquent la programmation et l'état des relais.

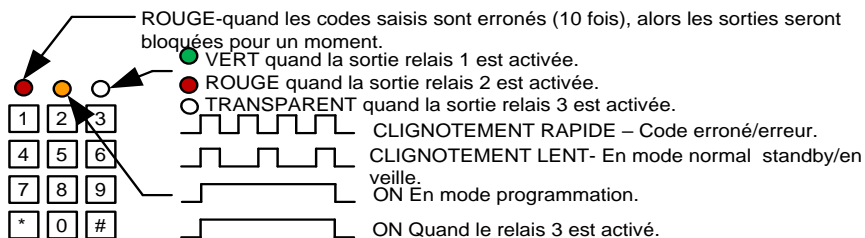

Conseil: Après le démarrage, par mesure de précaution, vous ne devez pas configurer le clavier pendant 60 secondes. Quand ce temps aura passé, vous pourrez commencer la programmation du clavier.

Info: Une LED ambré clignotante indique que le clavier est en mode standby/ en veille!

Programmation basique du clavier

Guide de démarrage rapide

1) Entrer en mode programmation (La LED ambré devrait être allumée)

0 0 0 0 * *

2) Entrer un nouveau code d'utilisateur...

1 0 2 0 0 0 ? ? ? ? #

3) Sortir du mode programmation

* *

4) Entrer le nouveau code pour vérifier que le relais émet un click.

Conseil: Le code installateur doit avoir la même longueur que les codes des utilisateurs. Donc si vous utilisez un code installateur à 6 chiffres, les codes des utilisateurs doivent avoir aussi 6 chiffres.

Programmation complète du clavier

Entrer le code de programmation...

0 0 0 0 * *

Le clavier est maintenant en mode programmation. La LED ambré devrait rester allumée. 0000 est le code de programmation.

Sortir du mode programmation...

* *

Le clavier devrait sortir du mode programmation et la LED ambré devrait clignoter à nouveau.

Ajouter un nouveau code INSTALLATEUR...

Vous devez d'abord entrer en mode configuration et puis vous devez saisir la séquence de chiffres suivante...

0 1 ? ? ? ? #

Relais 4-8 Code alpha-numérique Valider

Remplacez ???? par votre nouveau code installateur. **NOTE:** Le code installateur doit avoir la même longueur que les codes des utilisateurs.

Ajouter ou supprimer des codes utilisateur...

Il y a 3 groupes de codes d'utilisateur. Groupe 10 pour relais 1, groupe 20 pour relais 2, et groupe 30 pour relais 3. On montre ci-dessous la séquence de configuration...

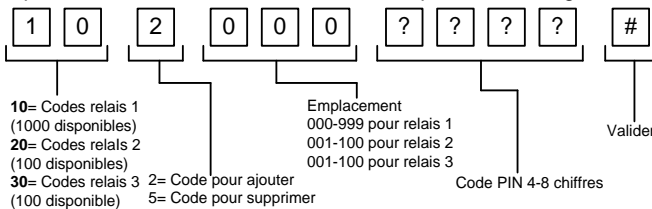

Exemple: ajouter l'utilisateur 31 qui a un code d'accès 5555 pour faire fonctionner le relais 2....

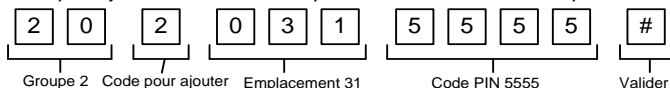

Configurer le temps des relais et des modes...0 = Ouvert/Fermé (gache)

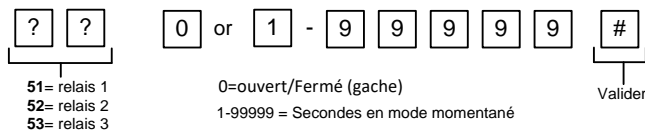

Supprimer un code utilisateur même si vous ne savez pas le code...

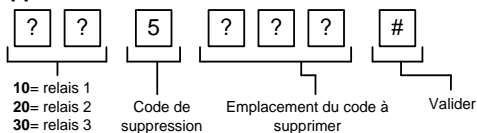

Effacer un groupe entier de codes

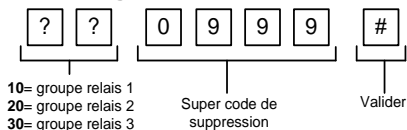

Configurer des super codes pour les utilisateurs principaux...

Un super code peut activer n'importe quel relais (il y a 3 relais).

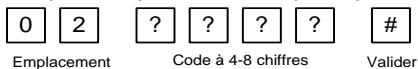

Restaurer aux paramètres par défaut

Avec le clavier en mode configuration, entrez la séquence suivante...

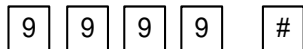

Si vous oubliez le code maître....

- 1) Branchez sur un bouton poussoir (ou brancher avec un câble) entre la borne Egress et (-) GND.
- 2) Eteignez l'interphone pendant un minute.
- 3) Redémarrez l'interphone.
- 4) Pendant les premiers 60 secondes, appuyer une fois sur la touche EG pour activer cette fonction.
- 5) Entrez le code suivant.

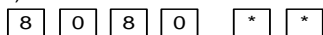

Maintenant, le clavier devrait être en mode configuration, prêt pour accepter une nouvelle programmation.

Utilisation du clavier

Utilisation des codes standards...

Une fois que vous êtes sortis du mode programmation, entrez simplement le code utilisateur.

Utilisation des super codes...

[?]	[?]	[?]	[?]	[#]	[1]	Activer relais 1
[?]	[?]	[?]	[?]	[#]	[2]	Activer relais 2
[?]	[?]	[?]	[?]	[#]	[3]	Activer relais 3

Le combiné

Chargez la batterie du combiné pendant 8 heures avant de la première utilisation. Il est recommandé de charger le combiné pendant une heure avant de vérifier la portée.

Appeler un autre combiné

Appuyez sur **▷** pour afficher les combinés 1-5 selon le nombre de combinés supplémentaires.

Appuyez sur **▽** et **△** pour sélectionner un combiné, puis appuyez sur **OK** pour appeler ce combiné.

Répondeur

Si un appel n'est pas répondu pendant 40 secondes, le visiteur peut laisser un message vocal. S'il y a de nouveaux messages, le combiné affichera le symbole **✉**. Ce combiné peut enregistrer jusqu'à 16 messages.

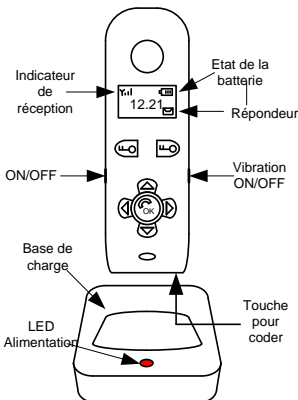

Réglage de la sonnerie

Appuyez sur **△** et **▽** pour augmenter et diminuer le volume du niveau sonore, puis appuyez sur **OK** pour enregistrer.

Changer la sonnerie

Appuyer sur **◀** et le combiné utilisera la sonnerie déjà sélectionné par défaut. Appuyer sur **△** et **▽** pour sélectionner une sonnerie, puis appuyez sur **OK** pour enregistrer.

Pour écouter les messages du répondeur, appuyez sur **OK**. S'il y a de plusieurs messages, appuyez sur **△** et **▽** pour sélectionner un message, puis appuyez sur **OK** pour l'écouter. Appuyez une fois sur **⏏** = Supprime (Relais 1). Maintenez-la enfoncée = supprime tous les **✉**.

Coder le combiné de nouveau /ajouter un combiné supplémentaire

Après l'installation, peut être que vous aurez besoin de coder le combiné de temps en temps. Si le combiné ne sonne pas quand vous appuyez sur la touche d'appel, codez le combiné encore une fois. La procédure pour recoder est la même que celle-ci qu'on utilise pour ajouter un combiné supplémentaire, comme suite :

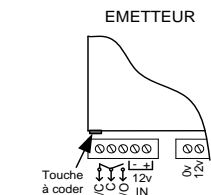

1) A l'émetteur, appuyez sur la touche à coder pendant 3 secondes. Les lumières PCB clignoteront et le haut-parleur émettra un bip.

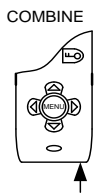



2) Appuyez sur la touche à coder du combiné avec un objet fin pendant 6 secondes jusqu'à vous entendez une tonalité.

Une fois que vous avez entendu la tonalité, le combiné devrait fonctionner correctement. Le système est maintenant prêt pour le test.

Test

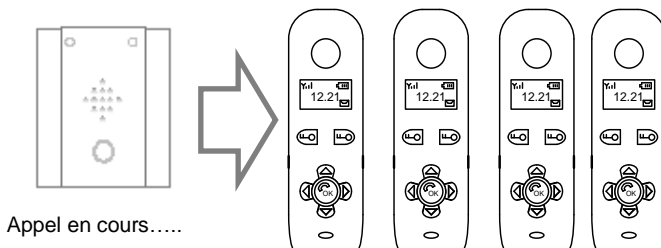
Appuyez sur le bouton d'appel de la platine de rue. Tous les combinés ajoutés devraient sonner (max 4 combinés).



Prenez l'appel depuis n'importe quel combiné en appuyant sur , et vérifiez que le son fonctionne. Réglez le volume au cours d'un appel avec les touches fléchées du combiné.

Appuyez sur  pour mettre fin à un appel. La touche commande d'ouverture/fermeture peut être utilisée n'importe quand, même au cours d'un appel. Le relais de l'émetteur s'active pendant 4 secondes.

Utilisation du combiné

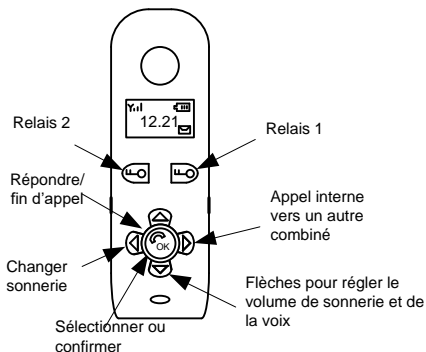

Réglage du temps de relais

Appuyez sur la touche du relais 2 pendant 3 secondes, faites défiler le menu avec les flèches jusqu'à vous voyez "ti". Appuyez sur OK pour sélectionner "ti" et réglez le temps de relais. Appuyez sur OK pour sélectionner le temps. Appuyez sur la flèche droite pour terminer ce processus.

Réglage de la date et de l'heure

Appuyez sur OK pendant quelques secondes, puis utilisez les flèches du haut/bas pour confirmer l'heure. Appuyez sur OK encore une fois pour faire défiler les minutes et les régler. Appuyez sur OK à nouveau pour terminer ce processus.

Répondeur

Pour activer le répondeur, appuyez sur la touche "relais 2" pendant 3 secondes, faites défiler le menu jusqu'à vous voyez 'Re'. Appuyez sur OK pour sélectionner 'Re' et ajustez le mode à ON ou OFF. Appuyez sur OK pour sélectionner. Appuyez sur la flèche droite pour terminer ce processus.

Maintenance de l'interphone

Avec le temps aux intempéries, l'acier de la platine de rue peut perdre sa couleur. Vous pourrez polir la platine de rue avec un nettoyeur convenable à l'inox. Vous pourrez aussi poncer l'inox avec du papier abrasif mais faites attention de poncer dans le sens du fil.

Faites attention si vous nettoyez l'acrylique. Nettoyez cette pièce doucement avec un chiffon humide pour éviter des rayures.

Diagnostic en cas de panne

Q. L'interphone n'appelle pas le combiné.

R. Essayez de coder à nouveau le combiné comme indiqué à la page 9.

-Vérifiez le câblage qui va du bouton-poussoir à l'émetteur avec un voltmètre.

-Vérifiez que la distance du câble d'alimentation entre l'adaptateur à l'émetteur ne dépasse pas 4 mètres.

Q. J'entends des interférences sur le combiné pendant un appel.

R. Vérifiez la distance du câble CAT5 entre la platine de rue et l'émetteur. Raccourcissez cela si possible.

-Vérifiez que le câble utilisé entre la platine de rue et l'émetteur est CAT5 blindé.

-Vérifiez que le câble CAT5 est branché à la terre dans l'émetteur comme indiqué à la page 5.

Q. Le code du clavier n'active pas le portail/la porte.

R. Vérifiez que l'indicateur du relais s'allume. S'il s'allume, alors le problème peut-être dû au câble d'alimentation qui est trop long ou au raccordement interne. Si vous entendez les clics des relais, alors c'est un problème du raccordement interne. Si vous n'entendez pas les clics, alors c'est probablement un problème avec l'alimentation. Si l'indicateur ne s'allume pas et le clavier émet une tonalité d'erreur, alors c'est probablement une erreur de configuration.

Q. Mon combiné ne recode pas.

R. Essayez le processus (page 9) encore une fois. Si cela ne fonctionne pas, supprimez le code de l'émetteur. Pour supprimer le code, appuyez sur la touche à coder pendant 3 secondes. Puis appuyez 7 fois sur la touche à coder, après quoi vous devrez entendre une tonalité. Ensuite, appuyez à nouveau

sur la touche à coder 7 fois. Maintenant essayez de coder le combiné à nouveau comme indiqué à la page 9.

Q. Problème de portée– Le combine fonctionne à côté de l'interphone mais il ne fonctionne pas dans le bâtiment.

R. Assurez-vous que le câble d'alimentation qui va à l'émetteur a été installé conformément aux instructions du manuel et que la section du câble est appropriée (suffisants jauges). Un câble de puissance insuffisante réduira la puissance de transmission ! Vérifiez qu'il n'y a pas d'objets qui bloquent le signal, des arbustes, des véhicules, l'isolation des murs revêtu d'un pare vapeur aluminium par exemple, etc...

Q. Je n'entends rien, ni depuis le combiné ni depuis la platine de rue.

R. Vérifiez le raccordement CAT5 entre la platine de rue et l'émetteur. Déconnectez ce câble, dénudez les câbles de nouveau et rebranchez-les.

Q. Le combiné ne charge pas.

R. Remplacez les piles par d'autres neuves dotées des mêmes caractéristiques (piles NI-MH). Il est possible qu'une des piles ait une cellule morte empêchant les deux piles de charger. Vérifiez qu'il n'y pas de la contamination ou de la graisse sur les contacts de charge de la base (nettoyez-les doucement avec un tournevis ou une paille de fer).

Q. La platine ne démarre pas/il y a un court-circuit sur l'alimentation

R. Cela peut-être dû à qu'une surtension, un survoltage ou un raccordement incorrect a brulé la protection contre la surtension intégrée dans la platine de rue. Débranchez tous les câbles, vérifiez-les et raccordez-les de nouveau. Si le problème persiste, contactez votre revendeur.

