

\* TOUJOURS TESTER LA PORTÉE DE L'APPAREIL SUR SITE AVANT DE L'INSTALLER.

## Installation de l'interphone

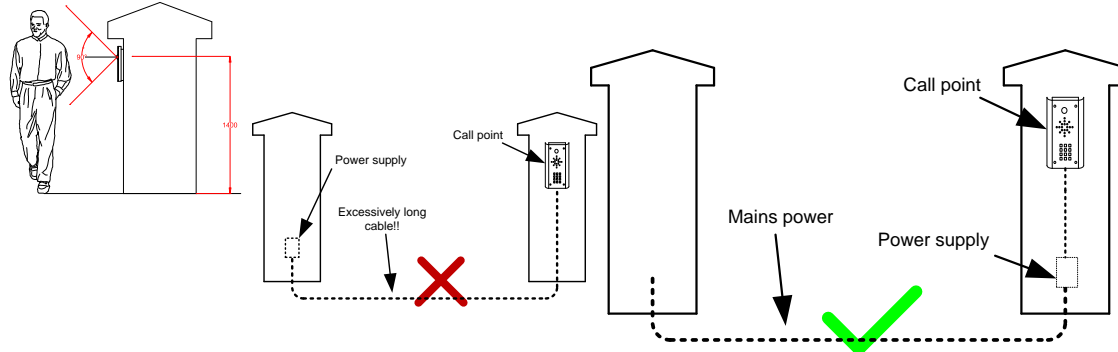

Installez l'interphone à la hauteur souhaitée pour les piétons ou les automobilistes. L'angle de la caméra est large, à 90 degrés, pour couvrir la plupart des situations.

**Conseil :** Ne percez pas de trous dans le mur lorsque l'interphone est en place, sinon la poussière risque de s'infiltrer autour de la fenêtre de la caméra et de gêner la visibilité de celle-ci.

## Installation de l'émetteur

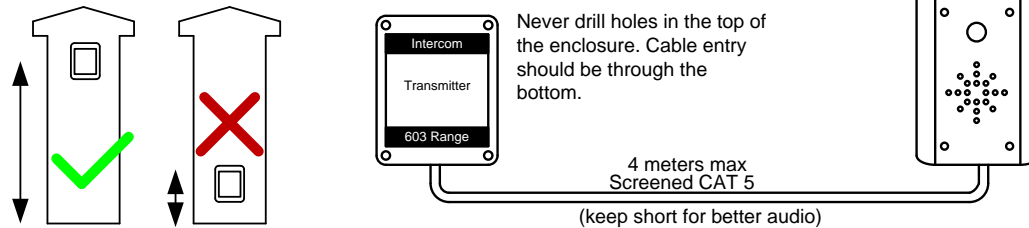

**Conseil :** L'émetteur doit être monté aussi haut que possible sur le pilier ou le mur du portail pour maximiser la portée. Un montage près du sol réduira la portée et sera plus susceptible d'être limité par l'herbe longue et humide, les arbustes en surplomb et les véhicules.

**LES ZONES EXPOSÉES À LA Foudre DOIVENT UTILISER UNE PROTECTION CONTRE LES SURTENSIONS POUR L'ALIMENTATION ÉLECTRIQUE !**

**Voir au verso pour plus de détails sur les PCB Tourner**

## ÉTUDE DE SITE

DES FRAIS DE RÉAPPROVISIONNEMENT PEUVENT S'APPLIQUER EN CAS DE RETOUR APRÈS L'INSTALLATION EN RAISON DE PROBLÈMES LIÉS AU SITE. VEUILLEZ CONSULTER LES CONDITIONS GÉNÉRALES DE VENTE SUR NOTRE SITE WEB.

**Conseil :** Il est recommandé de tester le kit sur place **AVANT** l'installation. Vous devez tester le système pour vous assurer qu'il est en mesure de fonctionner dans la portée souhaitée. Mettez le système sous tension et placez les combinés aux endroits prévus dans la propriété pour vous assurer que le système est entièrement fonctionnel et adapté au site.



**Veillez lire l'intégralité de ce manuel avant d'installer ce produit. Un manuel complet est disponible sur notre site web pour des informations supplémentaires.**

Installez l'appareil sur un établi dans l'atelier **AVANT** de vous rendre sur le site. Programmez l'unité dans le confort de votre atelier et appelez le support technique si vous avez des questions.

## CÂBLE D'ALIMENTATION

**GARDER L'ALIMENTATION ÉLECTRIQUE AUSSI PRÈS QUE POSSIBLE.**

**Conseil :** La plupart des appels techniques reçus sont dus au fait que les installateurs utilisent un câble CAT5 ou d'alarme pour alimenter l'unité. **Ces deux types de câble ne sont pas conçus pour transporter assez de puissance (1.2 AMP max.).**

**Veillez utiliser les tailles de câbles suivant :**

- Jusqu'à 2 mètres - Utiliser un minimum de 0,5 mm<sup>2</sup> (calibre 18)
- Jusqu'à 4 mètres - Utilisez au minimum 0,75mm<sup>2</sup> (calibre 16)
- Jusqu'à 8 mètres - Utilisez au minimum 1,0 mm<sup>2</sup> (calibre 14 / 16).

## PROTECTION CONTRE LES INTRUSIONS



Nous recommandons de sceller tous les trous d'entrée pour prévenir les insectes qui peuvent causer des problèmes avec un risque de court-circuitage des composants.



Pour maintenir l'indice IP, veuillez vous assurer que l'unité est entièrement scellée après l'installation.



RESSOURCES SUPPLÉMENTAIRES

**BESOIN ASSISTANCE?**

**06 95 07 83 32**

SCANNER LE CODE QR pour accéder à la page des ressources

VIDEOS | MANUELS | GUIDES de démarrage rapide

**\* TOUJOURS TESTER LA PORTÉE DE L'APPAREIL SUR SITE AVANT DE L'INSTALLER.**

## Combinés

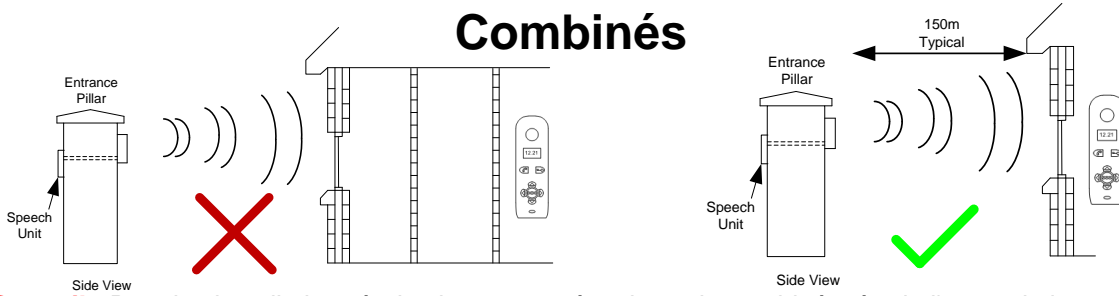

**Conseil :** Pour les installations à plus longue portée, placez le combiné près de l'avant de la propriété, près d'une fenêtre si possible. Les murs en béton peuvent réduire la portée en champ libre de 300 mètres de 30 à 50 % par mur.

**Conseil :** pour obtenir la meilleure portée, placez le combiné loin des autres sources de transmission radio, y compris les autres téléphones sans fil, les routeurs wifi, les répéteurs wifi, les ordinateurs portables ou les PC.

## Récepteur mains libres 703 (montage mural)

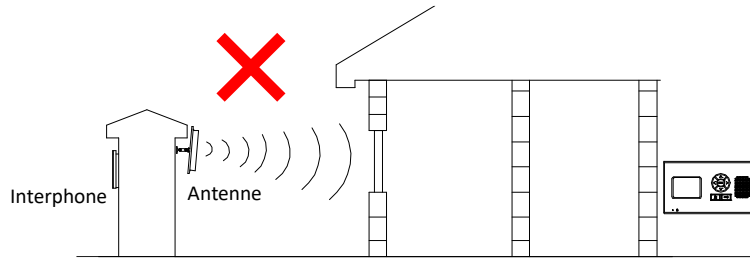

**Conseil:** L'unité HF 603 a une antenne/récepteur intégrée, il est préférable de l'utiliser pour les installations à courte portée.

Pour les installations à plus longue portée, installez une antenne externe.

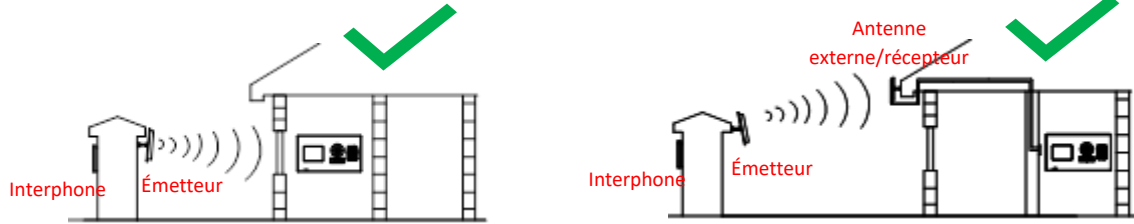

Une antenne/un récepteur externe peut être acheté séparément auprès de votre distributeur local.

## PORTÉE OPTIMALE

**SYSTÈME INCOMPATIBLE AVEC L'ISOLATION EN ALUMINIUM.**

**Conseil :** Pour installations de longue portée, situez le combiné à l'avant du bâtiment, de préférence près d'une fenêtre. Assurez-vous également que l'antenne est montée en direction du combiné.  
Les murs en béton peuvent réduire la portée de cet interphone (400 mètres en champ libre) de **30-50% par mur**.

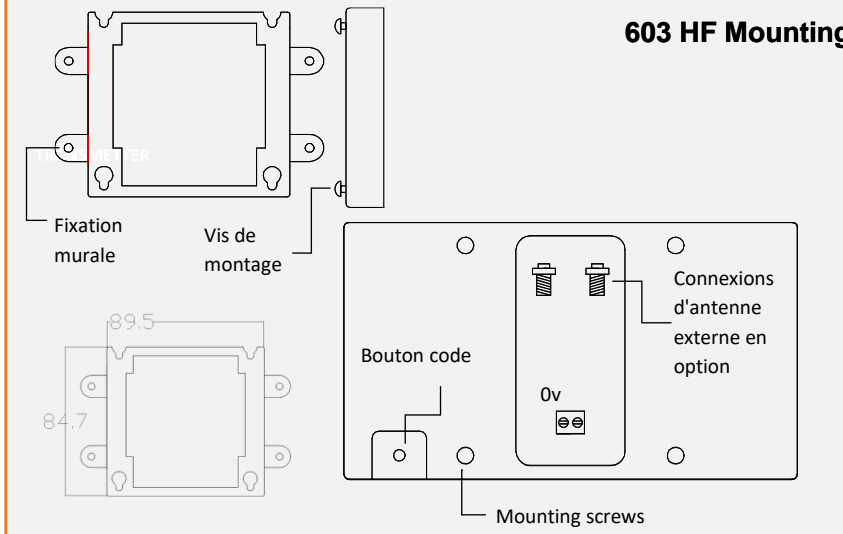

<b>Antenne DECT externe</b>	<b>Combiné audio portable</b>	<b>Système audio mural</b>
-----------------------------	-------------------------------	----------------------------

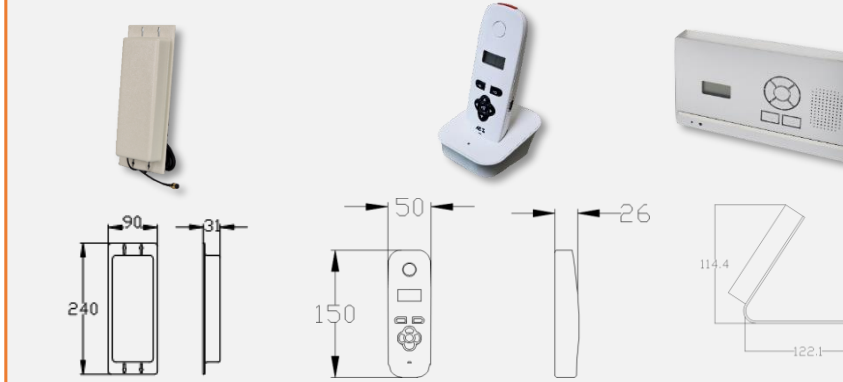

\* TOUJOURS TESTER LA PORTÉE DE L'APPAREIL SUR SITE AVANT DE L'INSTALLER.

## SCHEMA DU CÂBLAGE

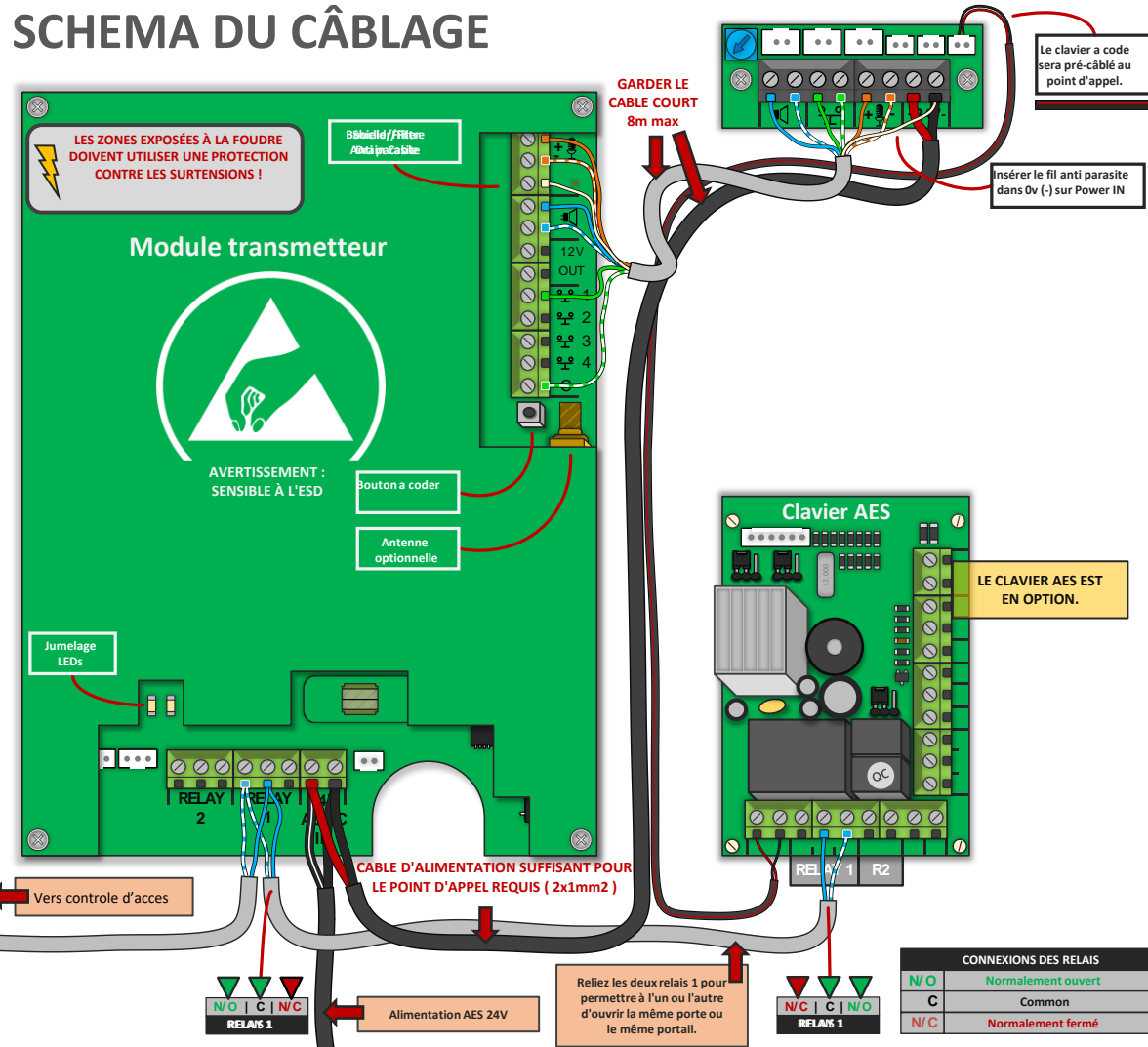

### Le saviez-vous ?

Avec notre système audio DECT 603, vous pouvez ajouter jusqu'à **4 combinés audio portables ou muraux.**

(TOUS LES APPAREILS SONNERONT À CHAQUE APPEL).



### VOUS AVEZ BESOIN D'AIDE ?

Veillez scanner ce code QR pour accéder à notre page de ressources où vous trouverez tous nos guides et ressources disponibles.



RESSOURCES SUPPLÉMENTAIRES

Retrouvez toutes nos options d'assistance telles que le Web Chat, les manuels complets, le service d'assistance téléphonique et plus encore sur notre site Web :

www.aesglobal.fr

## CÂBLE D'ALIMENTATION

GARDER L'ALIMENTATION ÉLECTRIQUE AUSSI PRÈS QUE POSSIBLE.

**Conseil :** La plupart des appels techniques reçus sont dus au fait que les installateurs utilisent un câble CAT5 ou d'alarme pour alimenter l'unité. Ces deux types de câble ne sont pas conçus pour transporter assez de puissance (1.2 AMP max.).

**Veillez utiliser les tailles de câbles suivant :**

- Jusqu'à 2 mètres - Utiliser un minimum de 0,5 mm2 (calibre 18)
- Jusqu'à 4 mètres - Utilisez au minimum 0,75mm2 (calibre 16)
- Jusqu'à 8 mètres - Utilisez au minimum 1,0 mm2 (calibre 14 / 16).

### LE SAVIEZ-VOUS ?

Nous disposons également d'une gamme d'interphones GSM (Global system for mobile). Parlez et faites fonctionner votre porte/portail par téléphone.



Le téléphone sonne dès que l'appelant appuie sur le bouton d'appel. Parlez à votre visiteur où que vous soyez.



## EXEMPLE DE SERRURE MAGNÉTIQUE

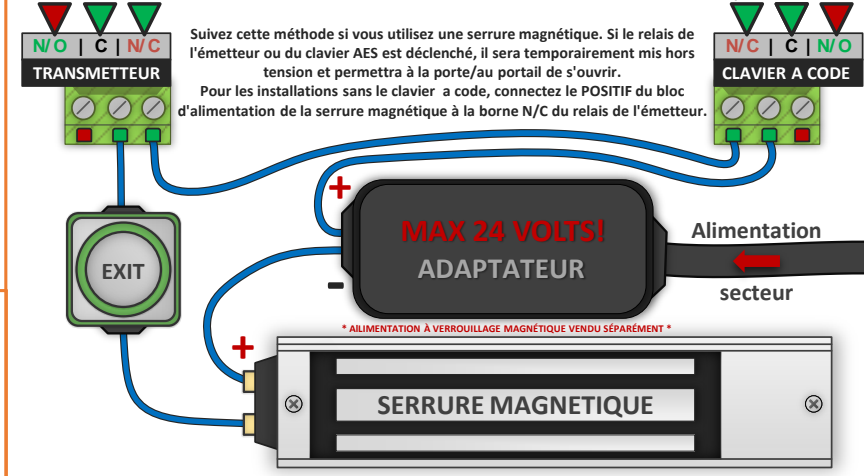

\* TOUJOURS TESTER LA PORTÉE DE L'APPAREIL SUR SITE AVANT DE L'INSTALLER.

## Votre combiné DECT

Le combiné doit être chargé pendant au moins 8 heures avant d'être utilisé. Il est recommandé de lui laisser au moins 60 minutes de charge avant d'effectuer le test de portée entre le module émetteur et le combiné intérieur.

### Réglage du temps de déclenchement du relais / Temporisation relais

Appuyez sur la touche **RELAIS 2** pendant 3 secondes, faites défiler le menu jusqu'à ce que vous voyiez 'ti'. Appuyez sur le bouton **OK** Pour sélectionner la durée de relais . Appuyez sur la touche **▶** À tout moment pour terminer le processus

### Réglage de l'heure sur votre combine

Appuyez sur la touche **OK** pendant 3 secondes, puis utilisez les touches **▲** et **▼** pour sélectionner l'heure et appuyez sur **OK** à nouveau pour passer aux minutes. Une fois que vous avez fini de régler l'heure, appuyez sur la touche **OK** pour l'enregistrer. Appuyez sur la touche **▶** à tout moment pour mettre fin au processus.

### Messagerie vocale On/Off

Vous pouvez activer ou désactiver la fonction de messagerie vocale du système à tout moment. Pour commencer, appuyez sur la touche **RELAIS 2** et maintenez-la enfoncée pendant 3 secondes, puis faites défiler le menu jusqu'à ce que vous voyiez 'Re' et réglez-le sur ON ou OFF, puis appuyez sur **OK** pour sélectionner.

Pour écouter un message vocal, appuyez sur **OK** S'il y a plus d'un message utiliser **▲** et **▼** pour sélectionner le message souhaité et appuyer sur **OK** pour l'écouter . Appuyez sur la touche **RELAIS 1** une fois pour supprimer le message ou appuyez et maintenez-le enfoncé pour tout supprimer.

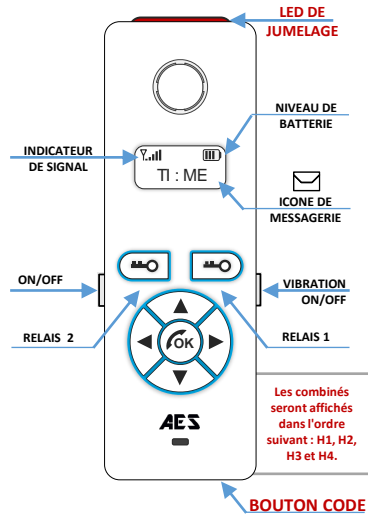

## Re-coder un combiné/Ajouter un combiné

Il peut arriver que le système doive être recodé une fois installé.. Si le combiné ne sonne pas lorsque vous appuyez sur le bouton d'appel, le système doit peut-être être recodé.

- ( ● = RE-CODAGE COMPLET : ÉTAPE 1-5 )
- ( ● = AJOUT D'UN COMBINÉ : ÉTAPE 3-5 )



● **Etape 1)** Appuyez sur le **BOUTON CODE** à l'intérieur du module émetteur et maintenez-le enfoncé pendant 5 secondes jusqu'à ce que le haut-parleur de l'interphone émette une tonalité.  
*(Sur l'émetteur 603, la LED bleue marquée D17 doit également clignoter).*

● **Etape 2)** Appuyez ensuite 14 fois sur le **BOUTON CODE** et attendez que la mélodie se fasse entendre ou que le voyant s'éteigne. L'exécution de cette étape supprimera TOUS les combinés actuellement synchronisés (ou partiellement synchronisés) avec le système.

*(Remarque : cette étape effacera également TOUS les messages vocaux après la réinitialisation).*

●● **Etape 3)** Appuyez sur le **BOUTON CODE** à l'intérieur du module émetteur et maintenez-le enfoncé pendant 5 secondes jusqu'à ce que le voyant bleu **D17** commence à clignoter..  
*(Une tonalité audible est émise par le haut-parleur de l'interphone.)*

●● **Etape 4)** Appuyez ensuite sur le **BOUTON CODE** du combiné et maintenez-le enfoncé jusqu'à ce que le voyant rouge situé en haut se mette à clignoter. Après quelques secondes, vous entendrez une mélodie qui vous indiquera que la connexion a été établie.

*(Répétez les étapes 3 et 4 pour chaque nouveau combiné).*

●● **Etape 5)** Enfin, vous devez tester le kit pour vous assurer que tout fonctionne comme prévu en appuyant sur le bouton d'appel du point d'appel pour vous assurer que le combiné et/ou le moniteur murale reçoit l'appel et que la communication vocale fonctionne correctement dans les deux sens.

L'exemple montre l'emplacement du **BOUTON CODE** qui se trouve à l'arrière Du moniteur murale.

BOUTON CODE Se trouve au verso.

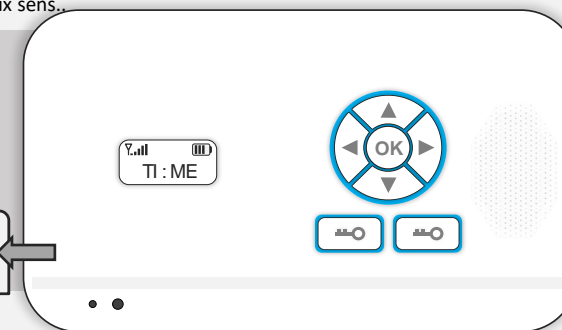

## SERRURE DE GÂCHE AC/DC EXEMPLE DE CÂBLAGE

Suivez cette méthode lorsque vous utilisez une serrure à gâche avec le système. Si elle est utilisée, cela signifie que si un relais de l'émetteur ou du clavier est déclenché, il permettra temporairement à la porte/au portail de s'ouvrir.

Vous avez besoin d'un schéma de câblage personnalisé pour votre site ? Veuillez envoyer toute demande à [diagrams@aesglobalonline.com](mailto:diagrams@aesglobalonline.com) et nous ferons de notre mieux pour vous fournir un schéma complémentaire adapté à l'équipement que vous avez choisi.

Nous utilisons constamment les commentaires de nos clients pour améliorer tous nos guides et notre matériel d'apprentissage pour les installateurs. Si vous avez des suggestions à ce sujet, veuillez les envoyer à [feedback@aesglobalonline.com](mailto:feedback@aesglobalonline.com)

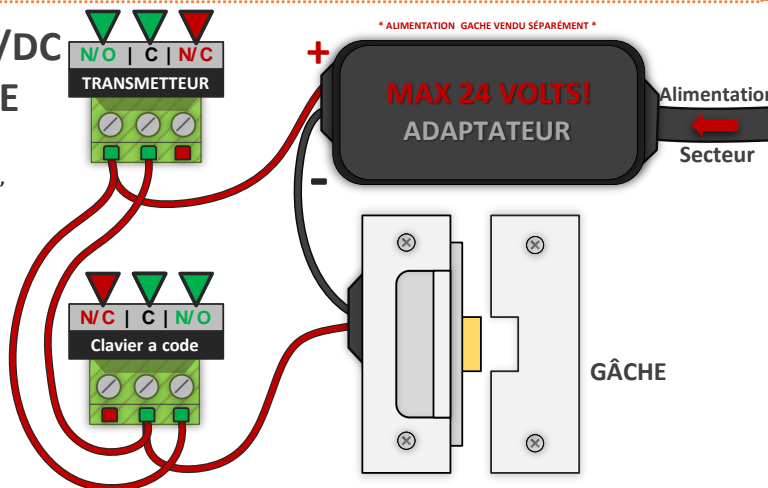

\* TOUJOURS TESTER LA PORTÉE DE L'APPAREIL SUR SITE AVANT DE L'INSTALLER.

## AES KPX1200 OPÉRATIONS STANDARD

- 1 (LEDs AU-DESSUS DU CLAVIER FRONTAL)
- 2
- 3

**LED 1 = ROUGE/VERT.** Elle s'allume en ROUGE lorsqu'une des sorties est verrouillée. Elle clignote pendant la pause de la désactivation. C'est également la LED Wiegand pour l'indication de la rétroaction et elle s'allume en VERT.  
**LED 2 = AMBRE.** Elle clignote en mode veille. Elle indique l'état du système en synchronisation avec les bips.  
**LED 3 = ROUGE/VERT.** Elle s'allume en VERT lors de l'activation de la SORTIE 1 ; and ROUGE pour l'activation de la SORTIE 2 .

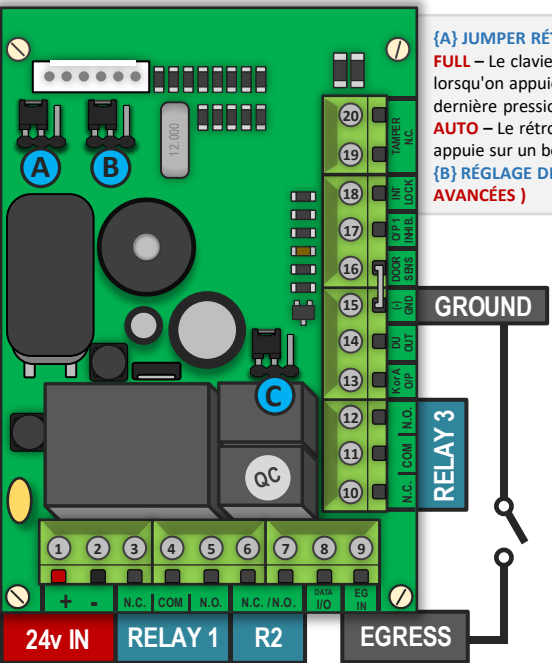

### {A} JUMPER RÉTROÉCLAIRÉ = FULL/AUTO.

**FULL** – Le clavier est faiblement rétroéclairé en mode veille. Il devient pleinement rétroéclairé lorsqu'on appuie sur un bouton, puis redevient faiblement rétroéclairé 10 secondes après la dernière pression sur le bouton.  
**AUTO** – Le rétro-éclairage est éteint en mode veille. Il devient PLEIN rétroéclairage lorsqu'on appuie sur un bouton, puis redevient ÉTEINT 10 secondes après la dernière pression sur le bouton.

**{B} RÉGLAGE DE LA SORTIE D'ALARME = ( PAGE DES RESSOURCES - OPTIONS DE CÂBLAGE AVANCÉES )**

### {9,15} Egress vers PTE (Push To Exit)

Si vous souhaitez utiliser cette fonction, vous devez câbler votre interrupteur PTE en utilisant les bornes 9 et 15 marquées ' EG IN ' et ' (-) GND. Remarque : La fonction de sortie est conçue pour activer uniquement la sortie 1. Assurez-vous que l'entrée à laquelle vous souhaitez accéder via le commutateur PTE est connectée à cette sortie. Programmable pour l'instantanéité, le retardement avec avertissement et/ou alarme, le contact momentané ou le contact de maintien pour le retardement de la sortie.

### AES KPX1200 INFO SORTIE RELAIS

**{3,4,5} RELAY 1 = 5A/24VDC Max. N.C. & N.O. contacts sec. 1,000 (Codes) + 50 Codes duress**

**{6,7,C} RELAY 2 = 1A/24VDC Max. N.C. & N.O. contacts sec. 100 (Codes) + 10 Duress Codes (COMMON port est déterminé par le pont de connexion jumper marqué comme C sur le schéma. Connectez votre appareil à N.C. et N.O., puis déplacez le jumper à la position requise et testez.**

**{10,11,12} RELAY 3 = 1A/24VDC Max. N.C. & N.O. contacts sec. 100 (Codes) + 10 Codes duress.**

**{19,20} interrupteur de sécurité = 50mA/24VDC Max N.C. contact sec.**



CONNEXIONS RELAIS	
N/O	Normally Open
C	Common
N/C	Normally Closed

LES TROIS SORTIES SONT DES CONTACTS HORS TENSION.

Adéplacer le jumper

**{1,2} 24v 2Amp** = Bloc d'alimentation régulé (précâblé pour l'intérieur d'un système d'intercom AES)

### Le saviez vous ?

Les cartes Prox supplémentaires et les étiquettes Prox peuvent être achetées par paquets de 10 et 50.

(versions PROX uniquement)



### VOUS AVEZ BESOIN D'AIDE ?

Veillez scanner ce code QR pour accéder à notre page de ressources où vous trouverez tous nos guides et ressources disponibles.



RESSOURCES SUPPLÉMENTAIRES

## ETUDE DE SITE

**Conseil:** Si vous installez ce clavier comme un système indépendant, aucune étude de site n'est nécessaire. Si le clavier est inclus dans un point d'appel, veuillez suivre les détails de l'étude de site inclus dans le guide principal du produit.

## CÂBLE D'ALIMENTATION

GARDER L'ALIMENTATION ÉLECTRIQUE AUSSI PRÈS QUE POSSIBLE.

**Conseil :** La plupart des appels techniques reçus sont dus au fait que les installateurs utilisent un câble CAT5 ou d'alarme pour alimenter l'unité. Ces deux types de câble ne sont pas conçus pour transporter assez de puissance (1.2 AMP max.).

Veillez utiliser les tailles de câbles suivant :

- Jusqu'à 2 mètres - Utiliser un minimum de 0,5 mm2 (calibre 18)
- Jusqu'à 4 mètres - Utilisez au minimum 0,75mm2 (calibre 16)
- Jusqu'à 8 mètres - Utilisez au minimum 1,0 mm2 (calibre 14 / 16).

## MÉTHODE DE CÂBLAGE DES SERRURES À GÂCHE

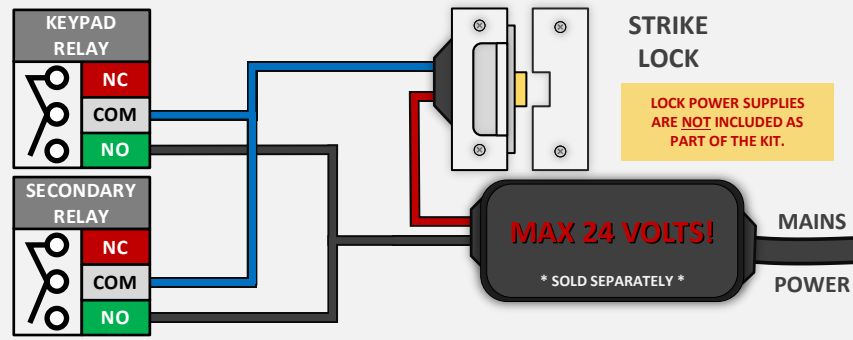

## MÉTHODE DE CÂBLAGE DES SERRURES MAGNÉTIQUES

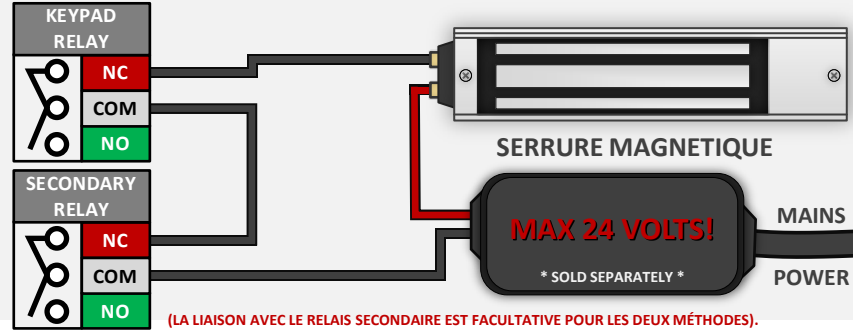

\* AVERTISSEMENT : NE PAS COUPER L'ALIMENTATION LORSQUE LE CLAVIER EST EN MODE DE PROGRAMMATION CAR CELA POURRAIT CORROMPRE LES DONNÉES \*

### PROGRAMMATION DU CLAVIER

Remarque : La programmation ne peut commencer que 60 secondes après la mise sous tension de l'appareil. \* SAUF SI ELLE EST REMPLACÉE.

#### 1) Entrez dans le mode de programmation :

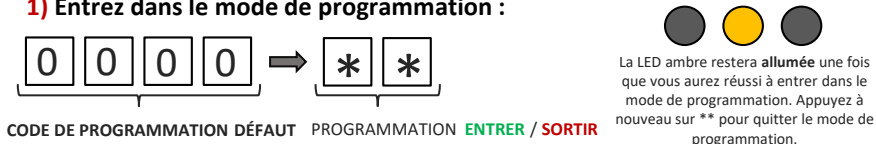

#### 2) Ajout et suppression d'un nouveau code d'entrée au clavier :

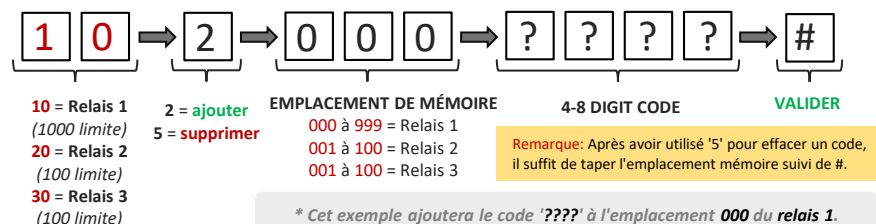

#### 3) Supprimer TOUS les codes et cartes enregistrés dans un groupe de relais :

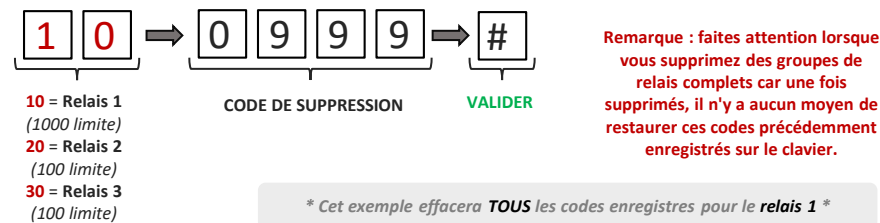

#### 4) Modifier les temps et les modes de sortie des relais :

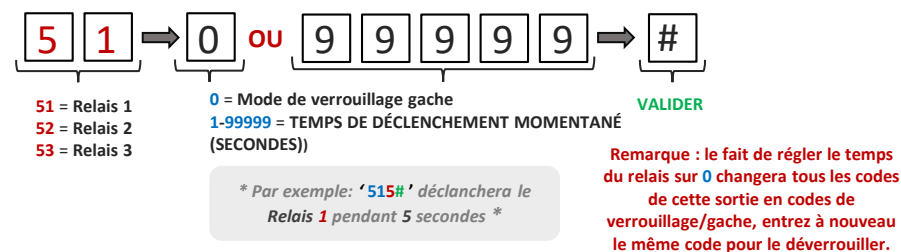

### PROGRAMMATION DU CLAVIER AVANCÉE

#### 5) Ajout d'un SUPER code utilisateur : (1 MAX)

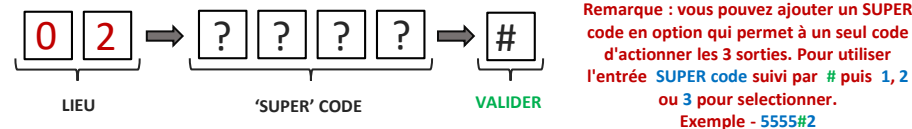

#### 6) Changer le code de programmation :

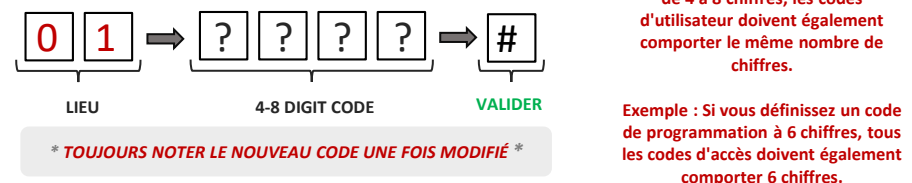

### (PROGRAMMATION OPTIONNELLE POUR LES MODÈLES LECTEUR DE BADGE)

#### 7) Ajout d'une nouvelle carte ou badge PROX :

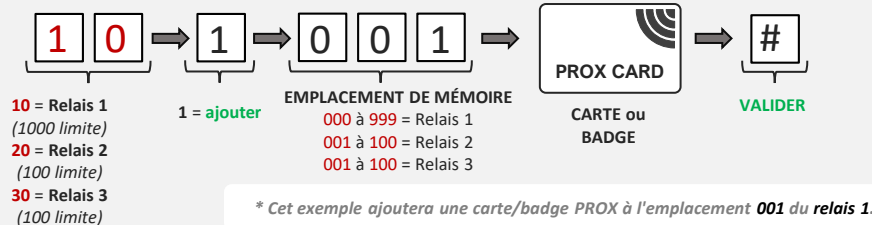

#### 8) Suppression d'une nouvelle carte ou badge PROX :

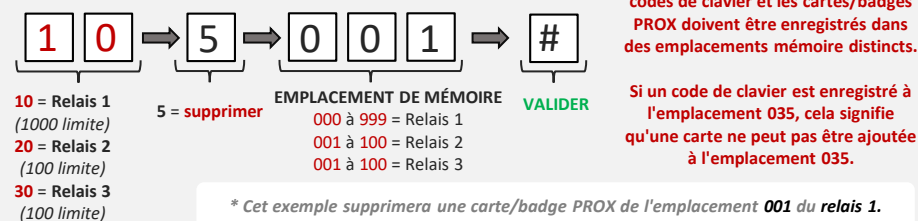

### LE CODE DE PROGRAMMATION NE FONCTIONNE PAS ?

Remarque : Dans le cas où le code de programmation a été oublié ou modifié par accident, une réinitialisation DAP du clavier peut être effectuée pendant la phase de démarrage de 60 secondes. En appuyant sur le PTE pendant ce temps ou en le reproduisant en court-circuitant les bornes 9 & 15 avec un pont de liaison, le clavier émettra 2 bips courts si cette étape a été effectuée avec succès. Saisissez ensuite le code DAP (code de programmation à accès direct) (8080\*\*) sur le clavier pour accéder au mode de programmation qui vous permettra de définir un nouveau code de programmation, conformément à l'étape 6 ci-dessus.

\* TOUJOURS TESTER LA PORTÉE DE L'APPAREIL SUR SITE AVANT DE L'INSTALLER.

## Configuration pour le verrouillage via le combiné (modèles à clavier uniquement)

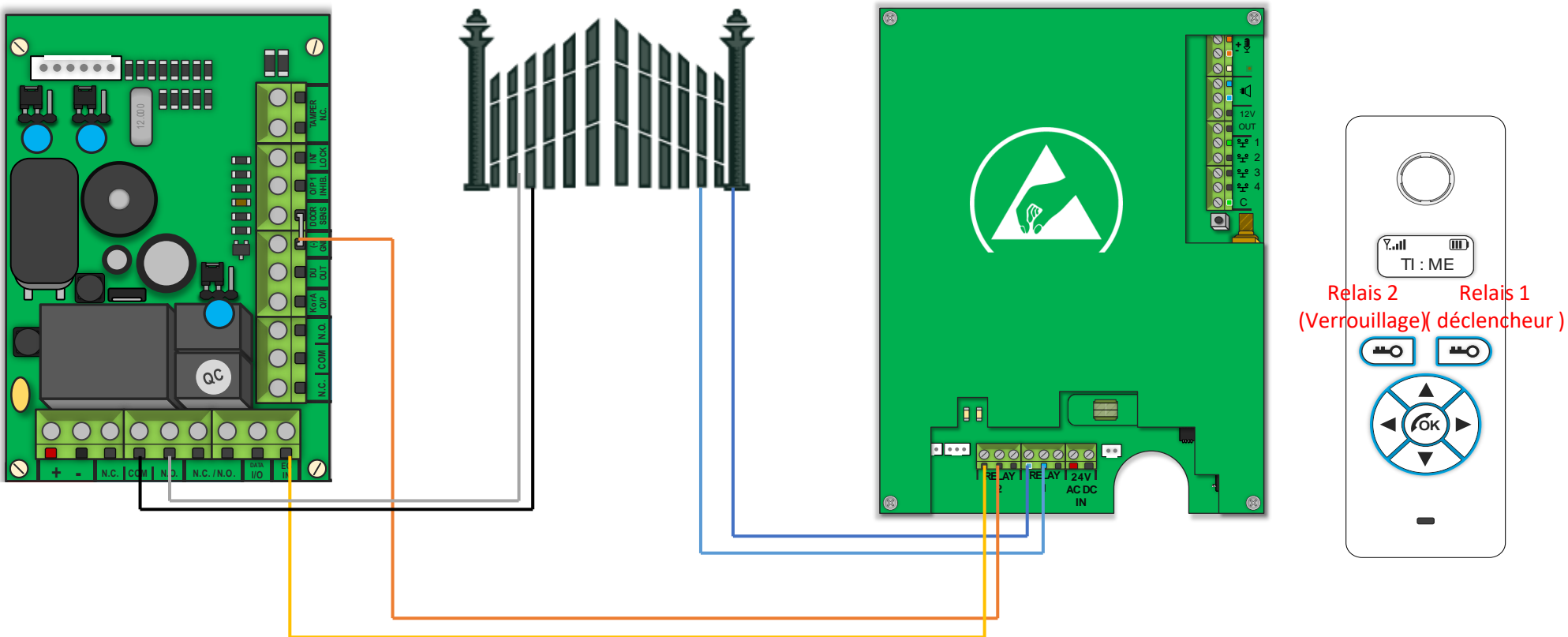

**Le relais 1 du clavier devra être commuté en relais de verrouillage, voir le Guide de programmation du clavier pour plus d'instructions :**

Si vous cherchez toujours le clavier pour ouvrir les portes/portails, vous devrez utiliser le relais 2 ou 3 et programmer en conséquence. Le relais 1 de l'émetteur déclenchera toujours les portes/portails mais le relais 2 verrouillera les portes/portails à partir de l'émetteur.

\* TOUJOURS TESTER LA PORTÉE DE L'APPAREIL SUR SITE AVANT DE L'INSTALLER.

### Combiné audio portable

#### Appeler un autre combiné

Appuyez sur ► et l'appareil affichera 'HS1', 'HS2', 'HS3', 'HS4' en fonction du nombre de combinés codés dans le système. Utilisez ensuite les touches ◀ et ▶ pour sélectionner le combiné que vous souhaitez appeler, puis appuyez sur OK pour lancer l'appel.

#### Modifier le volume de la sonnerie

Appuyez sur ▲ et ▼ pour augmenter ou diminuer le volume de la sonnerie, puis appuyez sur OK pour enregistrer.

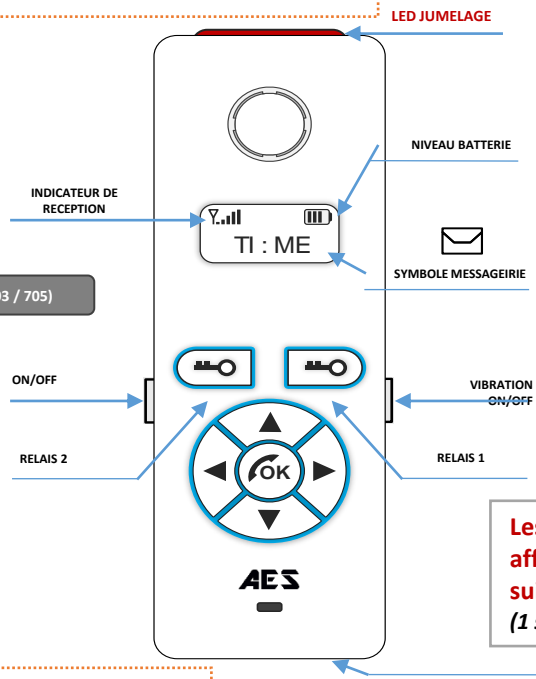

Système audio mural ou de bureau (603 / 703 / 705)

BATTERIES DU COMBINÉ INCLUSES  
(2 x AAA 600mA rechargeables)

#### Message

Lorsqu'un appel n'est pas répondu dans les 40 secondes, le visiteur peut laisser un message. Une fois terminé, le combiné affiche le symbole ✉. L'appareil peut stocker jusqu'à 16 messages vocaux.

Pour écouter un message vocal, appuyez sur OK. S'il y en a plus d'un, utilisez ▲ et ▼ pour sélectionner le message souhaité et appuyez sur OK pour écouter. Appuyez une fois sur M pour supprimer le message ou appuyez et maintenez pour tout supprimer.

#### Changer la sonnerie

Appuyez sur ◀ et le combiné sonnera avec la tonalité actuellement sélectionnée. Vous pouvez ensuite appuyer sur les touches ▼ et ▲ pour faire défiler les sonneries disponibles. Appuyez ensuite sur OK pour sélectionner et enregistrer la tonalité.

Les combinés seront affichés dans l'ordre suivant : H1, H2, H3 et H4.  
(1 seul combiné par bouton)

## Re-coder un combiné/Ajouter un combiné

Il peut arriver que le système doive être recodé une fois installé..  
Si le combiné ne sonne pas lorsque vous appuyez sur le bouton d'appel, le système doit peut-être être recodé.

- (● = RE-CODAGE COMPLET : ÉTAPE 1-5)
- (● = AJOUT D'UN COMBINÉ : ÉTAPE 3-5)



● **Étape 1** Appuyez sur le BOUTON CODE à l'intérieur du module émetteur et maintenez-le enfoncé pendant 5 secondes jusqu'à ce que le haut-parleur de l'interphone émette une tonalité.

(Sur l'émetteur 603, la LED bleue marquée D17 doit également clignoter).

● **Étape 2** Appuyez ensuite 14 fois sur le BOUTON CODE et attendez que la mélodie se fasse entendre ou que le voyant s'éteigne. L'exécution de cette étape supprimera TOUS les combinés actuellement synchronisés (ou partiellement synchronisés) avec le système.

(Remarque : cette étape effacera également TOUS les messages vocaux après la réinitialisation).

● **Étape 3** Appuyez sur le BOUTON CODE à l'intérieur du module émetteur et maintenez-le enfoncé pendant 5 secondes jusqu'à ce que le voyant bleu D17 commence à clignoter..

(Une tonalité audible est émise par le haut-parleur de l'interphone.)

● **Étape 4** Appuyez ensuite sur le BOUTON CODE du combiné et maintenez-le enfoncé jusqu'à ce que le voyant rouge situé en haut se mette à clignoter. Après quelques secondes, vous entendrez une mélodie qui vous indiquera que la connexion a été établie.

(Répétez les étapes 3 et 4 pour chaque nouveau combiné).

● **Étape 5** Enfin, vous devez tester le kit pour vous assurer que tout fonctionne comme prévu en appuyant sur le bouton d'appel du point d'appel pour vous assurer que le combiné et/ou le moniteur mural reçoit l'appel et que la communication vocale fonctionne correctement dans les deux sens.

L'exemple montre l'emplacement du BOUTON CODE qui se trouve à l'arrière de l'unité murale.

CODE BOUTON  
Se trouve au verso.

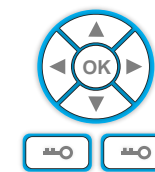





MODÈLE DE LISTE DE CODES DE CLAVIER

MODÈLE DE LISTE D'IDENTIFICATION PROX

NOM DU CLIENT	EMPLACEMENT MÉMOIRE	CODE CLAVIER	RELAIS UTILISÉ (ENTOURER)
James	000	1234	1 - 2 - 3
Mary	001	4321	1 - 2 - 3
			1 - 2 - 3
			1 - 2 - 3
			1 - 2 - 3
			1 - 2 - 3
			1 - 2 - 3
			1 - 2 - 3
			1 - 2 - 3
			1 - 2 - 3
			1 - 2 - 3
			1 - 2 - 3
			1 - 2 - 3
			1 - 2 - 3
			1 - 2 - 3
			1 - 2 - 3
			1 - 2 - 3
			1 - 2 - 3
			1 - 2 - 3
			1 - 2 - 3
			1 - 2 - 3

NOM DU CLIENT	EMPLACEMENT MÉMOIRE	PROX ID	RELAIS UTILISÉ (ENTOURER)
James	005	0001548796	1 - 2 - 3
Mary	006	0001589678	1 - 2 - 3
			1 - 2 - 3
			1 - 2 - 3
			1 - 2 - 3
			1 - 2 - 3
			1 - 2 - 3
			1 - 2 - 3
			1 - 2 - 3
			1 - 2 - 3
			1 - 2 - 3
			1 - 2 - 3
			1 - 2 - 3
			1 - 2 - 3
			1 - 2 - 3
			1 - 2 - 3
			1 - 2 - 3
			1 - 2 - 3
			1 - 2 - 3
			1 - 2 - 3
			1 - 2 - 3

UTILISEZ CECI COMME MODÈLE POUR GARDER LA TRACE DE TOUS LES CODES ENREGISTRÉS DANS LE CLAVIER. SI VOUS AVEZ BESOIN DE PLUS DE MODÈLES, VOUS POUVEZ LES TROUVER SUR NOTRE SITE WEB OU SUIVRE LE CODE QR FOURNI.



\* TOUJOURS TESTER LA PORTÉE DE L'APPAREIL SUR SITE AVANT DE L'INSTALLER.

## DEPANNAGE

### Q. L'appareil ne fait pas sonner le combiné.

R. Essayez de recoder le combiné et le transmetteur en suivant les instructions.  
- Vérifiez le câblage du bouton-poussoir vers le transmetteur avec un multimètre.  
- Vérifiez que la distance du câble d'alimentation entre l'adaptateur électrique et le transmetteur est inférieure à 4 mètres.

### Q. La personne sur le combiné peut entendre des interférences sur l'appel.

R. Vérifiez la distance du câble entre l'unité vocale et l'émetteur. Raccourcissez-la si possible.  
- Vérifiez que le câble utilisé entre l'unité vocale et le transmetteur est un câble CAT5 blindé.  
- Vérifiez que le blindage du câble CAT5 est relié à la terre dans le transmetteur, conformément aux instructions de câblage.

### Q. Le code du clavier ne fait pas fonctionner le portail ou la porte

R. Vérifiez si le témoin lumineux du relais correspondant s'allume. Si c'est le cas, il s'agit d'un problème d'alimentation, d'une longueur de câble excessive ou d'un problème de câblage. Si vous entendez le relais cliquer, il s'agit d'un problème de câblage. Si vous n'entendez pas de clic, il s'agit probablement d'un problème d'alimentation. Si le voyant ne s'active pas et que le clavier émet une tonalité d'erreur, il s'agit probablement d'une erreur de programmation.

### Q. Mon combiné ne se recode pas

Essayez à nouveau le processus. Si cela ne fonctionne toujours pas, supprimez le code de l'émetteur. Pour supprimer le code, appuyez sur le bouton de code pendant 3 secondes et relâchez-le. Appuyez ensuite 7 fois sur le bouton, après quoi vous devez entendre une tonalité. Appuyez ensuite à nouveau 7 fois. Essayez maintenant de recoder le combiné en suivant la procédure.

### Q. Problème de portée - Le combiné fonctionne à côté de l'interphone, mais pas de l'intérieur du bâtiment.

A. Vérifiez que le câble d'alimentation de l'émetteur est conforme aux directives et qu'il est d'un calibre suffisant. Un câblage d'alimentation insuffisant réduira la puissance de transmission ! Vérifiez qu'il n'y a pas d'objets excessifs qui bloquent le signal, comme de grands arbustes denses, des véhicules, des murs isolés avec du papier aluminium, etc. Essayez d'obtenir une ligne de vue entre les deux appareils.

### Q. Pas de réponse dans les deux sens.

A. Vérifiez le câblage CAT5 entre le panneau de parole et le transmetteur. Déconnectez, refaites le câblage et reconnectez-le à nouveau.

### Q. Le combiné ne se charge pas

A. Essayez d'abord de remplacer les deux batteries par des batteries Ni-Mh équivalentes. Il est possible d'avoir une cellule morte dans une batterie, ce qui peut empêcher les deux batteries de se charger.  
- Vérifiez l'absence de contamination ou de graisse sur les broches de charge à la base du combiné (grattez doucement avec un tournevis ou de la laine de verre).

*Ce produit n'est pas un produit complet tant qu'il n'est pas entièrement installé. Il est donc considéré comme un composant d'un système global. L'installateur est tenu de vérifier que l'installation finale est conforme aux exigences réglementaires locales. Cet équipement fait partie d'une "installation fixe".*

*Remarque : le fabricant ne peut légalement offrir une assistance technique aux installateurs de portails ou de portes non qualifiés. Les utilisateurs finaux doivent faire appel aux services d'une société d'installation professionnelle pour la mise en service ou l'assistance de ce produit !*

## MAINTENANCE

La pénétration d'insectes est un problème courant dans les pannes d'appareils. Assurez-vous que tous les composants sont scellés en conséquence et vérifiez de temps en temps. **(N'ouvrez pas la platine sous la pluie ou la neige à moins d'être correctement équipé pour garder les composants internes au sec. Assurez-vous que l'unité est bien fermée après l'entretien).**

## ENVIRONMENTAL INFORMATION

L'équipement que vous avez acheté a nécessité l'extraction et l'utilisation de ressources naturelles pour sa production. Il peut contenir des substances dangereuses pour l'environnement. Afin d'éviter la dissémination de ces substances dans notre environnement et de diminuer la pression sur les ressources naturelles, nous vous encourageons à utiliser les systèmes de reprise appropriés. Ces systèmes réutiliseront ou recycleront la plupart des matériaux de votre équipement en fin de vie.

Le symbole de la poubelle croisée marqué dans votre appareil vous invite à utiliser ces systèmes.



Si vous avez besoin de plus d'informations sur les systèmes de collecte, de réutilisation et de recyclage, veuillez contacter votre administration locale ou régionale des déchets. Vous pouvez également contacter AES Global Ltd pour plus d'informations sur les performances environnementales de nos produits.

## EU-RED Declaration de Conformite

Manufacturer: Advanced Electronic Solutions Global Ltd  
Address: Unit 4C, Kilcronagh Business Park, Cookstown, Co Tyrone, BT809HJ, United Kingdom

We/I declare, that the following equipment (DECT intercom), part numbers: 603-EH, 603-TX Multiple Models: 603-AB, 603-ABK, 603-AB-AU, 603-ABK-AU, 603-ABP, 603-AS, 603-AS-AU, 603-ASK, 603-ASK-AU, 603-BE, 603-BE-AU, 603-BEK, 603-BEK-AU, 603-EDF, 603-EDG, 603-HB, 603-NB-AU, 603-HBK, 603-HBK-AU, 603-HS, 603-HSAU, 603-HSK, 603-HSK-AU, 603-IB, 603-IBK, 603-IBK-AU, 603-IBK-BFT-US, 603-IB-BFT-US, 703-HS2, 703-HS2-AU, 703-HS3, 703-HS3-AU, 703-HS4, 703-HS4-AU, 703-HSK2, 703-HSK2-AU, 703-HSK3, 703-HSK3-AU, 703-HSK4, 703-HSK4-AU

Complies with the following essential requirements:

ETSI EN 301 489-1 V2.2.0 (2017-03)

ETSI EN 301 489-6 V2.2.0 (2017-03)

ETSI EN 301 406 V2.2.2 (2016-09)

EN 62311:2008

EN 62479:2010

EN 60065

Australia / New Zealand Approvals:

AZ/NZS CISPR 32 :2015

This declaration is issued under the sole responsibility of the manufacturer.

Signed by: Paul Creighton, Managing Director.

Date: 4th Dec 2018